



Novodinámica



REMOLQUES



APILADORES



EQUIPOS ATEX

EQUIPOS PARA MANIPULACIÓN Y ALMACENAJE

CARROS

MESAS ELEVADORAS

TRANSPALETAS

CESTONES



CATÁLOGO
2024

Remolques industriales

Fabricación a medida desde 1 a 20 toneladas con superficies de madera o chapa con ruedas neumáticas o macizas

REF. 6052 carga 2.000 kg

Dimensiones (L x A x H)
2.000 x 1.000 x 544 mm
Rodete doble • **Peso** 247 kg
Ruedas Neumáticas Ø 414 mm

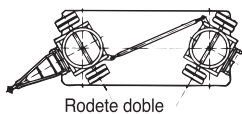

REF. 6056 carga 4.000 kg

Dimensiones (L x A x H)
2.000 x 1.000 x 600 mm
Rodete doble • **Peso** 290 kg
Ruedas Neumáticas Ø 470 mm

REF. 6053 carga 2.000 kg

Dimensiones (L x A x H)
2.000 x 1.000 x 544 mm
Rodete sencillo • **Peso** 217 kg
Ruedas Neumáticas Ø 414 mm

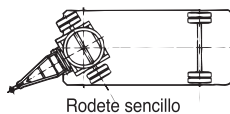

REF. 6055 carga 4.000 kg

Dimensiones (L x A x H)
2.000 x 1.000 x 600 mm
Rodete sencillo • **Peso** 260 kg
Ruedas Neumáticas Ø 470 mm

REF. 6049 carga 600 kg

Dimensiones (L x A x H)
2.000 x 600 x 800 mm
Altura postes 500 mm • **Peso** 40 kg
Ruedas 2 giratorias con freno y 2 fijas macizas Ø 200 mm



REF. 6050 carga 500 kg

Dimensiones (L x A x H)
1.510 x 850 x 410 mm
Peso 50 kg
Ruedas Neumáticas Ø 350 mm

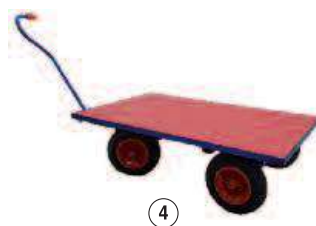

REF. 6051 carga 1.000 kg

Dimensiones (L x A x H)
2.000 x 1.000 x 430 mm
Peso 80 kg
Ruedas Neumáticas Ø 320 mm

REF. 6050/MD carga 500 kg

Dimensiones (L x A x H)
1.510 x 850 x 410 mm
Peso 72 kg
Ruedas Neumáticas Ø 350 mm
Los dos laterales largos son abatibles



REF. 6051/MD carga 1.000 kg

Dimensiones (L x A x H)
2.000 x 1.000 x 430 mm
Peso 98 kg
Ruedas Neumáticas Ø 320 mm
Los dos laterales largos son abatibles



Elevadores de armarios y rampas de aluminio

REF. 10600 capacidad pareja 600 kg

Dimensiones (L x A x H)
390 x 570 x 780 mm
Pala (L x A) 120 x 225 mm
Elevación 300 mm
Peso unitario 13 kg
Ruedas Poliuretano Ø 125 mm



REF. 10601 capacidad pareja 1.800 kg

REF. 10601-F capacidad pareja 2.700 kg

Dimensiones (A x H)
680 x 1.070 / 585 x 1050 mm
Pala (L x A) 60 x 600 / 150 x 550 mm
Elevación 250 / 305 mm
Peso unitario 43 / 82 kg
Ruedas Poliuretano Ø 150 mm



REF. 13005 carga 400 kg

Dimensiones (L x A)
2.000 x 200 + 200 mm dos piezas
Peso unidad 8 kg
Desnivel máximo ± 500 mm

REF. 13014 carga 1.000 kg

Dimensiones (L x A)
2.500 x 300 + 300 mm dos piezas
Peso unidad 15 kg
Desnivel máximo ± 700 mm

REF. 13009 carga 1.300 kg

Dimensiones (L x A)
2.000 x 400 + 400 mm dos piezas
Peso unidad 15 kg
Desnivel máximo ± 600 mm

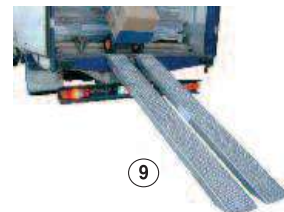

REF. 13030

Rampas para muelles
Dimensiones (L x A) 550 x 1.500 mm
Carga 4.000 kg • **Peso unidad** 27 kg
Desnivel máximo ± 55 mm



Contenedores basculantes para carretillas elevadoras

Fabricación a medida. Opcional en acero inoxidable y galvanizado
 Accesorios: Grifo de vaciado y rejilla [Ref. 20062](#) / Sirga de volteo [Ref. 60-77](#)

REF. 12042 útil

Útil de 800 para contenedor Ref. 12043
Carga 2.000 kg • **Peso** 60 kg

REF. 12043 contenedor

Dimensiones (L x A x H) 1.200 x 800 x 920 mm
Carga 2.000 kg • **670 lts** • **Peso** 100 kg

REF. 12045 contenedor

Dimensiones (L x A x H) 1.200 x 1.000 x 920 mm
Carga 2.000 kg • **840 lts** • **Peso** 110 kg

REF. 12046 útil

Útil de 1.000 para contenedor Ref. 12045
Carga 2.000 kg • **Peso** 80 kg

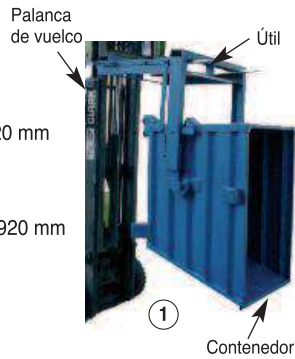

REF. 12028 con ruedas / 12038 sin ruedas

Capacidad 520 lts
Dimensiones (L x A x H) 1.525 x 865 x 1.035 / 870 mm
Carga 1.000 kg • **Peso** 115 / 101 kg
Ruedas Nylon Ø 125 mm (2 fijas y 2 con freno)

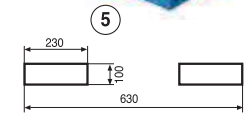

REF. 12027 con ruedas / 12037 sin ruedas

Capacidad 320 lts
Dimensiones (L x A x H) 1.235 x 840 x 930 / 750 mm
Carga 800 kg • **Peso** 100 / 85 kg
Ruedas Nylon Ø 125 mm (2 fijas y 2 con freno)

REF. 12047 chapa

REF. 12048 malla

Dimensiones exteriores (L x A x H) 1.350 x 1.000 x 1.470 mm
Cuba: 1.200 x 800 x 1.200 mm
Carga 2.000 / 500 kg
Peso 180 / 140 kg

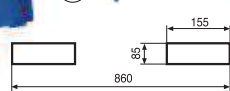

REF. 12049 chapa

Dimensiones exteriores (L x A x H) 1.255 x 795 x 970 mm
Cuba 1.050 x 620 x 755 mm
Carga 1.000 kg • **Peso** 104 kg

REF. 12055 capacidad 300 lts

Dimensiones (L x A x H) 1.250 x 800 x 465 mm
Carga 800 kg
Peso 70 kg
Ruedas Goma azul
 Ø 160 mm (fijas)
 Ø 125 mm (giratorias)

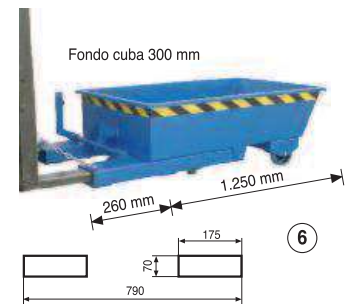

REF. 12061 capacidad 300 lts

Dimensiones exteriores (L x A x H) 1.200 x 820 x 985 mm
Cuba: 1.025 x 545 x 625 mm
Carga 500 kg • **Peso** 63 kg
Ruedas Impinchables
 Ø 260 mm (fijas) y Ø 125 mm (giratoria)
 Volteo manual

Opcional
 medias tapas
[Ref. 20059](#)

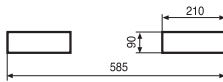

Tolva opcional
 con grifo de vaciado y rejilla
[Ref. 12061-GR](#)

REF. 12057 pala cargadora granel

Capacidad 750 lts
Dimensiones (L x A x H) 1.840 x 1.200 x 550 mm
Carga 1.500 kg
Peso 90 kg

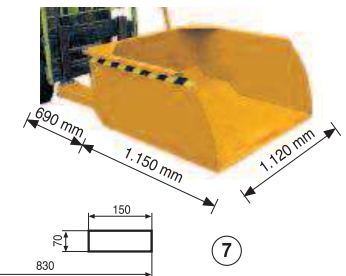

REF. 12030 con ruedas / 12040 sin ruedas

Capacidad 610 lts
Dimensiones (L x A x H) 1.545 x 1.000 x 1.080 / 865 mm
Carga 1.500 kg • **Peso** 130 / 110 kg
Ruedas Poliuretano Ø 150 mm
 (2 fijas y 2 giratorias con freno)

REF. 12031 con ruedas / 12041 sin ruedas

Capacidad 1.100 lts
Dimensiones (L x A x H) 1.860 x 1.250 x 1.245 / 1.045 mm
Carga 2.000 kg • **Peso** 175 / 155 kg
Ruedas Poliuretano Ø 150 mm
 (2 fijas y 2 giratorias con freno)

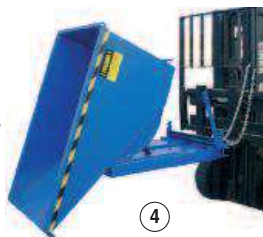

Accesorio opcional
 cilindro hidráulico
[Ref. 20072](#)

REF. 12026 con ruedas / 12036 sin ruedas

Capacidad 1.500 lts
Dimensiones (L x A x H) 1.860 x 1.600 x 1.245 / 1.045 mm
Carga 2.500 kg • **Peso** 210 / 200 kg
Ruedas Poliuretano Ø 150 mm
 (2 fijas y 2 giratorias con freno)

Opcional
 medias tapas
[Ref. 20058](#)

REF. 12025 con ruedas / 12035 sin ruedas

Capacidad 260 lts
Dimensiones (L x A x H) 1.100 x 1.000 x 800 / 635 mm
Carga 1.000 kg • **Peso** 90 / 70 kg
Ruedas Nylon Ø 125 mm
 (2 fijas y 2 giratorias con freno)

Ref. 12026,
 12025, 12030
 y 12031
 con ruedas

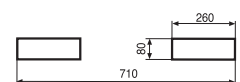

REF. 12029 cubeta de polietileno

Capacidad 750 lts
Dimensiones (L x A x H) 1.800 x 940 x 920 mm
Carga 450 kg
Peso 75 kg
Ruedas Nylon Ø 200 mm (fijas)
 Ø 100 mm (giratorias)

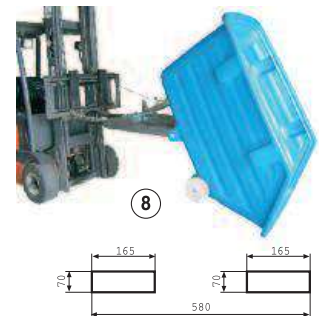

REF. 12058 pala quitanieves y productos a granel

Dimensiones (L x H) 2.000 x 580 mm
Peso 170 kg

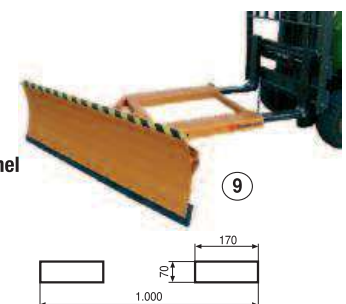

Cestones y contenedores de chapa y plástico

REF. 5030

Dimensiones (L x A x H)
1.210 x 710 x 1.000 mm
Carga 600 kg
Ruedas Goma Ø 150 mm
(2 fijas y 2 giratorias)
Peso 72 kg



1 Opcional
Ref. 5030-SO

Dimensiones mm (L x A x H) **Peso Kg Malla**

REF. 5034	800 x 500 x 400	26
REF. 5035	1.000 x 800 x 500	39
REF. 5036	1.200 x 800 x 500	43
REF. 5037	1.200 x 1.000 x 500	49

Carga 2.000 kg



2

Dimensiones mm (L x A x H) **Peso Kg Malla**

REF. 5034A	800 x 500 x 400	26
REF. 5035A	1.000 x 800 x 500	39
REF. 5036A	1.200 x 800 x 500	43
REF. 5037A	1.200 x 1.000 x 500	49

Carga 2.000 kg



3 Con medio lateral abatible

Dimensiones mm (L x A x H) **Peso Kg Chapa**

REF. 5040	800 x 500 x 400	29
REF. 5041	1.000 x 800 x 500	49
REF. 5042	1.200 x 800 x 500	54
REF. 5043	1.200 x 1.000 x 500	61

Carga 2.000 kg



4

Dimensiones mm (L x A x H) **Peso Kg Chapa**

REF. 5040A	800 x 500 x 400	29
REF. 5041A	1.000 x 800 x 500	49
REF. 5042A	1.200 x 800 x 500	54
REF. 5043A	1.200 x 1.000 x 500	61

Carga 2.000 kg



5 Con medio lateral abatible

REF. 4018

Dimensiones (L x A x H)
900 x 600 x 1.720 mm
Carga por balda 60 kg / total 600 kg
Ruedas Goma Ø 150 mm
(2 fijas y 2 con freno)
Peso 52 kg



6

REF. 5072 sin baldas REF. 5073 con 5 baldas

Dimensiones (L x A x H)
1.200 x 700 x 1.790 mm + Asa 170 mm
Baldas regulables. Con cerradura
Carga por balda 60 kg / total 600 kg
Ruedas Goma Ø 200 mm
(2 fijas y 2 con freno)
Peso 160 kg



7

REF. 4020 sin baldas REF. 4021 con 5 baldas

Dimensiones (L x A x H)
1.240 x 700 x 1.790 mm + Asa 170 mm
Carga por balda 60 kg / total 600 kg
Ruedas Goma Ø 200 mm
(2 fijas y 2 con freno)
Peso 103 kg



8

REF. 4017

Dimensiones (L x A x H)
1.190 x 650 x 1.695 mm + Asa 170 mm
Con 3 baldas regulables.
Balda adicional Ref. 20079
Carga por balda 60 kg / total 600 kg
Ruedas Goma Ø 160 mm (2 fijas y 2 giratorias)
Peso 69 kg



9

REF. 9321

Dimensiones (L x A x H)
1.200 x 800 x 1.800 mm
Carga por balda 60 kg / total 600 kg
Ruedas Nylon Ø 125 mm (giratorias)
Peso 85 kg



10

REF. 5049 / 5049-PB liso REF. 5046 enrejado

Dimensiones (L x A x H)
1.200 x 1.000 x 760 / 580 / 760 mm
Capacidad 610 / 400 / 610 lts
Peso 38 / 35 / 36 kg
Tapa opcional Ref. 5048
para refs. 5046, 5049, 5049-PB y 5049-PT



Ref. 5049 / 5049-PB

11

Ref. 5046



Ref. 5049-Azul
Colores disponibles:
azul y verde



Ref. 5049-PT
Para almacenar baterías



Con ruedas
Ref. 5049-R



Ref. 5049-H - 530 lts
de 1.200 x 800 x 800

REF. 5045-R

Dimensiones (L x A x H)
1.000 x 640 x 760 mm
Capacidad 300 lts • **Peso** 30 kg
Ruedas Goma Ø 80 mm (giratorias)
Opcional sin ruedas Ref. 5045



12

Se suministra desmontado

L = largo / A = ancho / H = alto / P = profundo / F = fondo

Apiladores con elevación y traslación manual o a batería y transpaletas eléctricas

La más amplia gama de apiladores a medida con todas las cargas y alturas necesarias

REF. 16008 / 16008-P apilador auto portable

Dimensiones
(L x A x H máquina/mástil elevado)
1.608 x 890 x 1.681/3.000 mm
1.608 x 890 x 1.181/1.190 mm
Capacidad 500 kg
Autonomía 3 horas
Peso 303 / 227 kg
Elevación uñas 1.300 / 800 mm
Dimensiones uñas (L x A)
1.050 x 540 mm



Elevación electrónica y traslación manual

REF. 16026 capacidad 1.500 kg

Dimensiones (L x A x H máquina timón elevado)
1.530 x 540 x 1.120 mm
Autonomía 3 horas,
batería intercambiable de litio
Elevación uñas 195 mm
Peso 123 kg
Dimensiones uñas (L x A) 1.150 x 540 mm



Elevación y traslación a batería 24 V

REF. 16019 elevación uñas 2.900 mm

REF. 16020 elevación uñas 1.600 mm

Dimensiones (L x A x H máquina/mástil elevado)
1.710 x 800 x 1.930 mm
Capacidad 1.200 kg
Autonomía 3 horas
Peso 700 / 765 kg
Dimensiones uñas (L x A) 1.150 x 570 mm



Elevación y traslación eléctrica

REF. 16021 capacidad 2.000 kg

Dimensiones
(L x A x H máquina/timón elevado)
1.815 x 726 x 845/1.323 mm
Autonomía 6 horas
Elevación uñas 205 mm
Peso 520 kg
Dimensiones uñas (L x A) 1.150 x 540 mm



Transpaleta elevación y traslación a batería 24 V

REF. 16000 capacidad 1.000 kg

REF. 16003 capacidad 2.000 kg

Dimensiones (L x A x H máquina/mástil elevado)
1.670 x 790 x 2.020 / 1.770 x 880 x 2040 mm
Elevación 1.600 mm
Peso 185 / 195kg
Dimensiones uñas (L x A)
1.150 x 315 a 760 / 305 a 880 mm regulables

REF. 16001 elevación uñas 2.500 mm

Dimensiones (L x A x H máquina/mástil elevado)
1.770 x 880 x 1.830 / 3.036 mm
Capacidad 1.000 kg
Peso 300 kg
Dimensiones uñas (L x A)
1.150 x 330 a 840 mm regulables

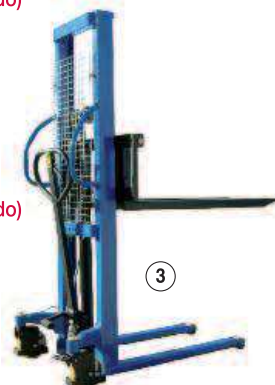

Elevación y traslación manual

REF. 10562 elevación uñas 1.500 mm

Dimensiones (L x A x H máquina)
1.040 x 600 x 1.725 mm
Capacidad 400 kg
Peso 91 kg
Dimensiones uñas o base (L x A)
650 x 550 mm

REF. 10560 elevación uñas 850 mm

Dimensiones (L x A x H máquina)
1.040 x 600 x 1.075 mm
Capacidad 400 kg
Peso 75 kg
Dimensiones uñas o base (L x A)
650 x 550 mm

Elevación y traslación manual



7

REF. 16002 elevación uñas 3.000 mm

Dimensiones (L x A x H máquina/mástil elevado)
1.770 x 880 x 2.080 / 3.560 mm
Capacidad 1.000 kg
Peso 370 kg
Dimensiones uñas (L x A)
1.150 x 330 a 840 mm regulables

REF. 10010 elevación uñas 1.000 mm

Dimensiones (L x A x H máquina/mástil elevado)
1.670 x 755 x 1.435 mm
Capacidad 1.000 kg
Peso 110 kg
Dimensiones uñas (L x A)
1.140 x 550 mm



Elevación y traslación manual

REF. 10561 con bandeja incluida

REF. 10559 sin bandeja

Dimensiones (L x A x H máquina)
1.100 x 590 x 1.725 / 2.225 mm
Capacidad 400 kg
Autonomía 3 horas
Elevación uñas 1.500 / 2.000 mm
Peso 135 / 145 kg
Dimensiones uñas
650 mm regulables de 210 a 550 mm

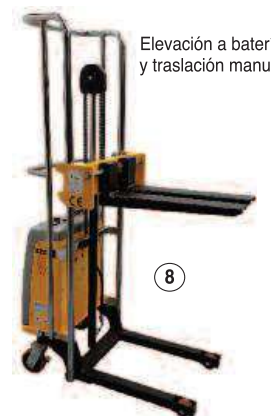

Elevación a batería y traslación manual

8

Transpaletas y tanquetas

Fabricación a medida. Opcional transpaleta manual antideflagrante



Descripción	Capacidad Kg	Longitud de horquilla	Ancho total	Rueda mm de horquilla	Rueda mm de timón	Altura elevación	Peso Kg
REF. 10050 bomba rápida Estándar	2.500	1.150	540	Doble poliur. 80 x 70	Goma elás. 200 x 50	190	70
REF. 10058 bomba rápida Corta	2.500	800	540	Doble poliur. 80 x 70	Goma elás. 200 x 50	190	70
REF. 10053 bomba rápida Ancha y corta	2.500	950	680	Doble poliur. 82 x 70	Goma elás. 200 x 50	190	70
REF. 10054 Extraplana altura 55 mm	1.500	1.150	540	Vulkollan 50 x 70	Goma elás. 200 x 50	170	70
REF. 10057 Larga	2.000	2.000	540	Doble poliur. 82 x 70	Goma elás. 200 x 50	190	190
REF. 10063 Semilarga	2.000	1.500	540	Doble poliur. 82 x 70	Goma elás. 200 x 50	180	112
REF. 10054-B Extraplana altura 40 mm	1.000	1.120	540	Doble de acero 35 x 70	Poliuretano 160 x 50	95	70
REF. 10057-XL Extralarga	3.500	2.500	550	Doble poliur. 82 x 70	Goma elás. 200 x 50	190	234

REF. 10055 galvanizada

REF. 10056 inoxidable

Capacidad 2.500 / 2.000 kg
Longitud horquilla 1.150 mm
Ancho total 540 / 520 mm
Rueda de horquilla Doble nylon
Rueda de timón Nylon
Altura elevación 190 mm • Peso 75 / 65 kg



REF. 10064 elevación manual

Capacidad 1.500 kg
Longitud horquilla 1.100 mm
Ancho total 520 mm
Rueda de horquilla Poliuretano Ø 80 mm
Rueda de timón Poliuretano 150 x 40 mm
Altura elevación 800 mm • Peso 110 kg



REF. 10061 elevación a batería

Capacidad 1.500 kg
Longitud horquilla 1.150 mm
Ancho total 540 mm
Rueda de horquilla Poliuretano Ø 80 mm
Rueda de timón Poliuretano 180 x 50 mm
Altura elevación 800 mm • Peso 158 kg



REF. 10065 inclinadora manual

REF. 10066 inclinadora eléctrica

Capacidad 1.000 kg
Longitud horquilla 800 mm • Ancho total 560 mm
Rueda de horquilla Poliuretano Ø 85 mm
Rueda de timón Goma elástica 150 x 50 mm
Peso 178 / 185 kg



REF. 12085 carga 10.000 kg

REF. 12084 carga 5.000 kg

Dimensiones gato (L x A x H)
326 x 170 x 420 / 320 x 140 x 370 mm
Peso 35 / 25 kg
Elevación uña desde 30 hasta 260 / desde 25 hasta 230 mm



REF. 12075 carga 6.000 kg

Dimensiones plataforma (L x A / H)
Tanqueta giratoria 180 x 145 / 110 mm
Tanqueta fija 270 x 115 / 110 mm
Peso 31 kg
Ruedas Poliuretano 82 x 100 mm



REF. 12076 carga 14.000 kg

Dimensiones plataforma (L x A / H)
Tanqueta giratoria 398 x 220 / 110 mm
Tanqueta fija 270 x 230 / 110 mm
Peso 84 kg
Ruedas Poliuretano 82 x 100 mm



REF. 12077 carga 24.000 kg

Dimensiones plataforma (L x A / H)
Tanqueta giratoria 395 x 220 / 110 mm
Tanqueta fija 270 x 345 / 110 mm
Peso 105 kg
Ruedas Poliuretano 82 x 100 mm



REF. 10071 pesadora precisión 200 gr

Capacidad 2.000 kg
Longitud horquilla 1.150 mm
Ancho total 540 mm • Ancho interior 180 mm
Rueda de horquilla Doble poliuretano
Rueda de timón Goma elástica
Altura elevación 190 mm • Peso 90 kg



REF. 10059 para bidones de chapa de 220 lts

Capacidad 365 kg
Longitud horquilla 1.022 mm • Ancho total 722 mm
Rueda de horquilla Nylon Ø 80 mm
Rueda de timón Nylon Ø 160 mm
Altura elevación 120 mm • Peso 53 kg
Elevación desde 270 hasta 390 mm



REF. 10062 carga 4.000 kg

Longitud horquilla 1.150 mm • Ancho total 540 mm
Rueda de horquilla Doble poliuretano
Rueda de timón Poliuretano 180 x 50 mm
Altura elevación 190 mm • Peso 100 kg



REF. 10052 monouña

Capacidad 250 kg
Longitud horquilla 580 mm • Ancho total 200 mm
Rueda de horquilla Poliuretano 80 mm
Rueda de timón Goma Ø 125 mm
Altura elevación 390 mm • Peso 40 kg



REF. 12078 carga 48.000 kg

Dimensiones plataforma (L x A / H)
Tanqueta giratoria Ø 270 / 145 mm
Tanqueta fija 270 x 230 / 145 mm
Peso 240 kg
Ruedas Poliuretano 115 x 60 mm

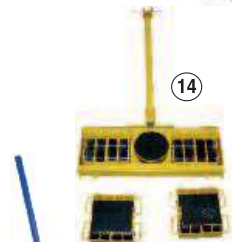

REF. 12089 palanca carga 5.000 kg

Dimensiones (L x A x H)
90 x 80 x 1.600 mm
Peso 10 kg
Ruedas Acero Ø 70 mm



REF. 12090 gato mecánico carga 3.000 kg

Dimensiones (L x A x H)
175 x 100 x 1.535 mm
Peso 15 kg • Uña 105 x 35 mm
Elevación uña desde 123 hasta 1.350 mm



REF. 12074 carga 2.000 kg

REF. 12073 carga 4.000 kg

Dimensiones (L x A x H)
621 x 450 x 110 / 698 x 522 x 110 mm
Superficie de apoyo Ø 150 / Ø 200 mm
Peso 21 / 35 kg
Ruedas Poliuretano Ø 80 x 70 mm



Ref. 12074

Ref. 12073

Mesas elevadoras manuales y eléctricas

Fabricación a medida. Opcional antideflagrante



		Dimensiones mm Base (L x A)	Altura máxima	Altura plegada	Tiempo elevación	Motor KW	Peso Kg
REF. 10155	1.000 kg	800 x 600	710	180	12 seg	0,75	150
REF. 10161	1.000 kg	1.300 x 820	1.000	205	20 seg	1,1	146
REF. 10173	2.000 kg	1.300 x 1.000	1.000	230	22 seg	1,5	235
REF. 10178	2.000 kg	1.700 x 1.000	1.300	250	25 seg	1,5	300
REF. 10188	2.000 kg	2.000 x 1.000	1.500	300	40 seg	2,2	470
REF. 10189	4.000 kg	2.500 x 2.000	1.980	380	45 seg	2,2	860
REF. 10198	4.000 kg	2.700 x 1.200	2.000	400	40 seg	3,0	680



1

Botonera de mano subir / bajar / stop 24 V.
Tensión 380 V. trifásica

OPCIONAL



Base giratoria



Con ruedas



Laterales con botonera
y barandillas

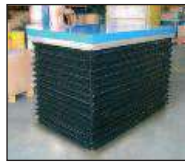

Fuelle de seguridad

		Dimensiones mm Base (L x A)	Altura máxima	Altura plegada	Tiempo elevación	Motor KW	Peso Kg
REF. 10155-T	1.000 kg	900 x 600	1.300	250	30 seg	1,5	240
REF. 10178-T	2.000 kg	1.350 x 800	1.965	365	50 seg	2,2	360
REF. 10188-T	3.000 kg	1.700 x 1.200	2.050	400	55 seg	2,2	520
REF. 10179-T	2.000 kg	1.700 x 1.000	3.000	560	50 seg	2,2	530
REF. 10198-T	3.000 kg	3.500 x 1.500	3.500	550	70 seg	3,0	1.000
REF. 10199-T	3.000 kg	2.500 x 1.200	4.000	500	85 seg	3,0	1.050



2



		Dimensiones mm Base (L x A)	Altura máxima	Altura plegada	Peso Kg	
REF. 10150	500 kg	850 x 500	880	285	81	Asa plegable
REF. 10151	1.000 kg	1.010 x 510	980	380	140	Asa desmontable
REF. 10154	150 kg	700 x 450	720	220	45	Asa plegable
REF. 10159	1.000 kg	1.200 x 800	1.225	425	163	Asa desmontable
REF. 10142	500 kg	1.600 x 810	915	286	154	Asa desmontable
REF. 10143	1.000 kg	2.035 x 750	1.360	380	350	Asa desmontable
REF. 10160	2.000 kg	1.200 x 610	1.000	380	198	Asa desmontable



3

Elevación
manual

- REF. 10152 capacidad 800 kg
- REF. 10153 capacidad 350 kg
- REF. 10157 capacidad 1.000 kg

Dimensiones base (L x A)
1.220 x 610 / 910 x 500 / 1.200 x 800 mm
Altura plegada 450 / 370 / 600 mm
Altura máxima 1.500 / 1.300 / 2.000 mm
Peso 195 / 105 / 280 kg



4

Asa desmontable

Elevación
manual

- REF. 10156 inoxidable
- REF. 10156-T inox. salvo tijeras

Dimensiones base (L x A)
830 x 500 / 910 x 500 mm
Altura plegada 285 / 370 mm
Altura máxima 900 / 1.370 mm
Capacidad 250 / 350 kg
Elevación manual • Peso 75 / 105 kg



7

Ref. 10156

Ref. 10156-T

- REF. 10158 aluminio

Dimensiones base (L x A) 700 x 450 mm
Altura plegada 265 mm • Altura máxima 755 mm
Capacidad 100 kg
Elevación manual • Peso 23 kg



8

- REF. 10140 capacidad 1.000 kg / 10141 capacidad 1.500 kg

Dimensiones base (L x A)
1.450 x 1.140 / 1.600 x 1.200 mm
Medidas interiores hueco
1.050 x 575 / 1.145 x 590 mm
Altura plegada 85 / 105 mm
Altura máxima 840 / 880 mm
Tiempo elevación 25 / 30 seg
Motor 0,75 / 1,5 kW exterior trifásico
Peso 280 / 380 kg



9

- REF. 10139 capacidad 1.000 kg
- REF. 10144 capacidad 500 kg
- REF. 10147 capacidad 1.000 kg

Dimensiones base (L x A)
1.300 x 800 / 1.010 x 520 / 1.200 x 800 mm
Altura plegada 570 / 495 / 430 mm
Altura máxima 2.000 / 1.618 / 1.220 mm
Peso 290 / 198 / 225 kg



5

Elevación
a batería

- REF. 10162 1.000 kg / 10163 2.000 kg

Dimensiones base (L x A)
1.450 / 1.560 x 1.140 mm
Altura plegada 85 / 100 mm
Altura máxima 840 / 1.000 mm
Tiempo elevación 20 / 30 seg
Motor 0,75 kw exterior trifásico
Peso 357 / 401 kg
Rampa incluida



6

- REF. 10149 capacidad 300 kg

Dimensiones base (L x A) 950 x 600 mm
Altura plegada 410 mm
Altura máxima 1.000 mm
Elevación manual • Peso 65 kg



10

Apiladores ligeros de elevación manual y eléctrica

Apiladores fáciles de transportar en furgoneta

REF. 10538

capacidad 300 kg - elevación 4.580 mm

Dimensiones (L x A x H)

1.550 x 740 x 1.990 mm

Horquillas (A x L)

295 a 425 x 660 mm regulables

Peso 166 kg



Al invertir las horquillas la elevación aumenta 400 mm

1

REF. 10505

capacidad 180 kg - elevación 2.500 mm

Dimensiones (L x A x H)

1.090 x 750 x 1.700 mm

Horquillas (A x L) 520 x 570 mm

Peso 66 kg



Al invertir las horquillas la elevación aumenta 500 mm

4

REF. 10700 elevación 1.350 mm

REF. 10700-A elevación 1.650 mm

REF. 10700-B elevación 1.850 mm

Dimensiones (L x A x H)

735 x 435 x 1.692 / 1.945 / 2.192 mm

Base (A x L) 500 x 440 mm

Peso 25 / 28 / 30 kg



2

Base nylon
Capacidad 90 Kg
Batería 24 V., 7,2 Ah.

Ref. 10700-I
en acero inoxidable

REF. 10549 elevación 1.100 mm

REF. 10549-XL elevación 1.600 mm

Dimensiones (L x A x H)

742 x 580 x 1.375 / 1.875 mm

Horquillas 375 x 400 mm

Capacidad 170 kg

Peso 25 / 27 kg



Accesorio plataforma inox.,
L x A 410 x 590 mm
Ref. 10549-P

Opcional
con espón

5

Accesorios



Espón



Bobinas



Camino rodillos



Accesorio base giratoria en V
Ref. 20073



Accesorio rotador bobinas desde 300 hasta 600 mm, y altura máxima 500 mm
Ref. 20077



Expansor manual para bobinas max. Ø 500 - Ø interior 76 ancho 400 mm giro manual 90°
Ref. 20087

REF. 10603 elevación 4.000 mm

Dimensiones plegado (L x A x H)

1.650 x 260 x 330 mm

Base (A x L) 800 x 400 mm

Capacidad 100 kg

Peso 21 kg



Elevación manual

6

REF. 10550

capacidad 150 kg - elevación 1.600 mm

Dimensiones (L x A x H) 800 x 700 x 1.900 mm

Base (A x L) 500 x 445 mm

Peso 70 kg



3

REF. 10706 elevación 1.500 mm

REF. 10707 elevación 2.000 mm

Dimensiones (L x A x H)

870 / 920 x 605 x 1.780 / 2.305 mm

Base (A x L) 605 x 475 mm

Capacidad 150 / 200 kg

Peso 55 / 80 kg



7

Tractores de arrastre a batería

REF. 10843-C 500 kg

Dimensiones (L x A x H)

1.000 x 600 x 1.200 mm

Peso 72 kg • Autonomía 15 km

Ruedas Macizas Ø 125 mm

y Ø Neumáticas 220 mm

Pendiente superable 5%

Asa abatible



8

REF. 10843 400 kg

Dimensiones (L x A x H)

1.210 x 710 x 1.015 mm

Peso 180 kg • Autonomía 15 km

Ruedas Neumáticas Ø 260 y 365 mm

Pendiente superable 5%



9

Opcional con barandillas desmontables alto 460 mm
Ref. 10843-B



REF. 10840-C 1.000 kg

REF. 10838-C 1.500 kg

Dimensiones (L x A x H)

810 x 540 x 1.170 mm

Peso 98 / 127 kg

Autonomía 10 km

Ruedas Macizas Ø 250 y 80 mm



Ref. 10840-C

10



Ref. 10838-C

Implementos para carretillas

REF. 3056

Para bidones de 60 a 200 lts de chapa y plástico

Dimensiones (L x A x H)

1.000 x 1.060 x 550 mm

Radio de giro 360°

Carga 400 kg

Peso 83 kg

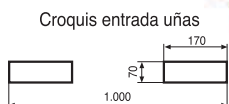

REF. 3048 volteo con cadena

Para bidones de 60 a 200 lts de chapa y plástico

Dimensiones (L x A x H)

1.000 x 1.060 x 550 mm

Radio de giro 360°

Carga 400 kg • Peso 90 kg

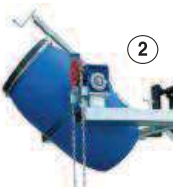

REF. 10176 1 bidón

Para bidones de 50 a 200 lts de chapa

Dimensiones (L x A x H)

992 x 445 x 850 mm

Carga 500 kg

Peso 45 kg

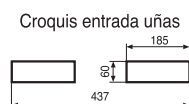

REF. 10177 2 bidones

Para bidones de 50 a 200 lts de chapa

Dimensiones (L x A x H)

952 x 812 x 850 mm

Carga 1.000 kg

Peso 70 kg

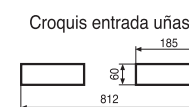

REF. 3046-C horizontal y vertical

Para bidones de 50 a 200 lts de chapa y plástico

Dimensiones Ø hasta 1.000 mm

Carga 500 kg • Peso 8 kg



REF. 3066-C vertical

Para bidones de 50 a 200 lts de chapa y plástico

Dimensiones hasta Ø 625 mm

Carga 500 kg • Peso 10 kg



REF. 3050

Para bidones de 50 a 200 lts de chapa y plástico

Dimensiones (L x A x H)

400 x 1.000 x 1.164 mm

Radio de giro 360°

Carga 300 kg • Peso 57 kg

Para coger con grúa o carretilla



Opcional Ref. 3050-C con cadena

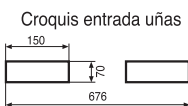

REF. 3042-H

Para cubos de 800 y 1.000 lts

Dimensiones (L x A x H)

1.850 x 1.390 x 650 mm

Radio de giro 135°

Carga 600 kg

Peso 177 kg

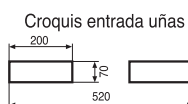

REF. 3049 carga 2.500 kg

REF. 3049-F carga 5.000 kg

REF. 3049-A carga 1.500 kg

Dimensiones (L x A x H)

660 x 150 x 185 mm /

730 x 180 x 220 mm /

660 x 300 x 400 mm

Radio de giro 360°

Peso 25 / 45 / 31 kg

Opcional antideflagrante 

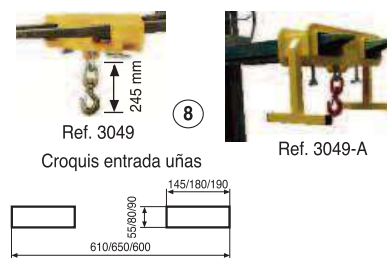

REF. 3049-S carga 2.000 kg

Dimensiones (L x A x H)

300 x 180 x 80

Radio de giro 360°

Peso 8 kg

Croquis entrada uñas

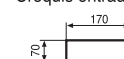

REF. 3043-P bidones plástico y chapa

REF. 3043 bidones chapa

Para bidones de 220 lts

Dimensiones (L x A x H)

600 x 600 x 60 mm

Carga 500 kg

Peso 60 / 70 kg

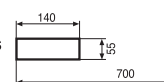

Ref. 3043

Ref. 3043-P

Croquis entrada de uñas



REF. 3211 implemento barredora

Anchura 1.500 mm

Croquis entrada uñas

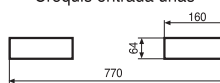

REF. 11824 para uñas de 100 mm ancho

Dimensiones Largo 2.090 mm

Carga 85% de la capacidad de la carretilla

Peso pareja 55 kg



Fabricación a medida opcional

REF. 11825 para uñas de 130 mm ancho

Dimensiones Largo 2.090 mm

Carga 85% de la capacidad de la carretilla

Peso pareja 65 kg

12



Detalle amarre uña

REF. 3042 volteador cubos de basura

Para cubos de 120 y 240 lts

Dimensiones (L x A x H)

1.000 x 1.020 x 1.060 mm

Radio de giro 180°

Carga 250 kg

Peso 70 kg

Croquis entrada uñas

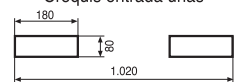

13

REF. 3057

Para bidones de 200 lts de chapa

Dimensiones (L x A x H)

1.270 x 710 x 640 mm

Radio de giro 360°

Carga 360 kg

Peso 85 kg

Croquis entrada uñas

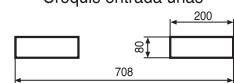

14

REF. 3045-J

Para bidones de 200 lts de chapa

Dimensiones Ø hasta 600 mm vertical

Carga 500 kg

Peso 7,5 kg

15



 Se suministra desmontado

L = largo / A = ancho / H = alto / P = profundo / F = fondo

Carretillas subescaleras automáticas y manuales

REF. 10766 carga 140 kg

Dimensiones (H x A)
1.450 x 480 mm
Peso 20 kg
Autonomía 20 pisos
Ruedas Impinchables Ø 260 mm
Velocidad 35 peldaños/minuto
Medidas de palas a elegir (L x A)
236 x 275 mm o 340 x 420 mm



REF. 10768-U carga 110 kg

Dimensiones (H x A) 1.530 x 480 mm
Peso 20 kg
Autonomía 20 pisos
Ruedas Impinchables Ø 260 mm
Velocidad 48 peldaños/minuto
Medidas de palas a elegir (L x A)
236 x 275 mm o 340 x 420 mm

Ref. 10773-U
Carga 170 kg

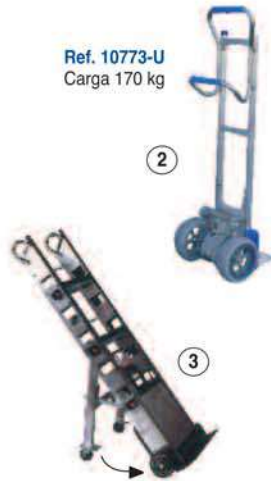

REF. 10770 carga 500 kg

Dimensiones (H x A x pala)
1.830 x 420 x 100 mm
Peso 40 kg
Autonomía 10 pisos
Ruedas Macizas Ø 150 mm
Velocidad 13 peldaños/minuto



REF. 10760 carga 330 kg

Dimensiones (H x A x pala)
1.615 x 560 x 183 mm
Peso 38 kg
Autonomía 30 pisos
Ruedas Impinchables Ø 260 mm
Velocidad 10 peldaños/minuto



Accesorio incluido
Cincha de amarre de 3.500 mm largo



REF. 3023 carga 200 kg

Subescaleras manual
Dimensiones (H x A x pala)
1.220 x 570 x 200 mm
Peso 20 kg
Ruedas Goma maciza



REF. 1161-T carga 200 kg

Dimensiones (H x A x pala)
1.100 x 570 x 480 mm
Peso 14 kg
Ruedas Goma maciza



REF. 10750 carga 120 kg

Subescaleras con elevación manual 900 mm
Dimensiones (H x A x pala)
1.530 x 590 x 410 mm
Peso 45 kg
Autonomía 20 pisos
Ruedas Impinchables Ø 260 mm
Velocidad 35 peldaños/minuto



Plataformas con tirador y barandillas desmontables

REF. 7011 tirador

Dimensiones (L x A x H) 200 x 250 x 1.000
Carga 300 kg • **Peso** 5 kg
Ruedas Goma Ø 200 mm

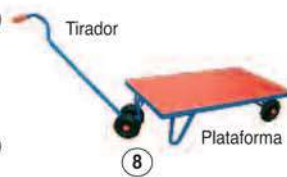

REF. 7021 plataforma

Dimensiones (L x A x H) 1.210 x 710 x 260
Carga 500 kg • **Peso** 28 kg
Ruedas Goma Ø 200 mm



REF. 6022-MD / REF. 6023-MD

Dimensiones (L x A x H)
1.000 x 700 x 1.020 /
1.200 x 800 x 1.020 mm
Carga 500 kg • **Peso** 54 / 60 kg
Ruedas Goma Ø 200 mm



REF. 6020-MD

Dimensiones (L x A x H)
910 x 610 x 1.000 mm
Carga 500 kg • **Peso** 42 kg
Ruedas Goma Ø 160 mm

REF. 7061-B / REF. 7061-M

Dimensiones (L x A x H)
1.210 x 710 x 1.040 mm
Carga 500 kg • **Peso** 38 kg
Ruedas Goma Ø 200 mm



REF. 6021-MF / REF. 6021-MA

Dimensiones (L x A x H)
1.210 x 710 x 1.040 mm
Carga 500 kg
Peso 34 kg
Ruedas Goma Ø 200 mm
Laterales desmontables



REF. 6019-MD

Dimensiones (L x A x H)
910 x 610 x 890 mm
Carga 250 kg • **Peso** 28 kg
Ruedas Goma Ø 125 mm



Se suministra desmontado

L = largo / A = ancho / H = alto / P = profundo / F = fondo

Base plastificada muy resistente, espesor 16 mm Altura útil barandillas 750 mm

REF. 6000

Dimensiones base (L x A) 610 x 415 mm
Ruedas Goma azul Ø 125 mm
 (2 fijas y 2 giratorias)
Peso 14 kg • **Carga** 400 kg



REF. 6010

Dimensiones base (L x A) 910 x 610 mm
Ruedas Goma Ø 150 mm (2 fijas y 2 con freno)
Peso 32 kg • **Carga** 500 kg

REF. 6011 base 1.210 x 710 mm

Ruedas Goma Ø 200 mm (2 fijas y 2 con freno)
Peso 40 kg • **Carga** 500 kg

REF. 6013 base 1.210 x 810 mm

Ruedas Goma Ø 200 mm (2 fijas y 2 con freno)
Peso 45 kg • **Carga** 650 kg



REF. 6020

Dimensiones base (L x A) 910 x 610 mm
Ruedas Goma Ø 160 mm (2 fijas y 2 giratorias)
Peso 38 kg • **Carga** 500 kg

REF. 6021 base 1.210 x 710

Ruedas Goma Ø 200 mm (2 fijas y 2 con freno)
Peso 46 kg • **Carga** 500 kg

REF. 6023 base 1.210 x 810

Ruedas Goma Ø 200 mm (2 fijas y 2 con freno)
Peso 49 kg • **Carga** 750 kg
 1 barandilla desmontable en todas las referencias



REF. 9766 impinchable

REF. 9776 neumática

Dimensiones base (L x A) 1.000 x 710 mm
Ruedas Ø 260 / 260 mm (2 fijas y 2 giratorias)
Peso 30 / 33 kg • **Carga** 300 / 400 kg
 Plataforma de aluminio

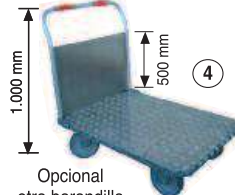

Opcional
 otra barandilla
 Ref. 20075

REF. 6110

Dimensiones base (L x A) 910 x 610 mm
Ruedas Elásticas Ø 200 mm (2 fijas y 2 giratorias)
Peso 35 kg • **Carga** 500 kg

REF. 6111 base 1.210 x 710 mm

REF. 6113 base 1.210 x 810 mm

Ruedas Neumáticas Ø 260 mm
 (2 fijas y 2 giratorias)
Peso 47 / 50 kg • **Carga** 500 kg

REF. 6115 neumática / 6116 elástica

Dimensiones (L x A x H) 1.510 x 850 x 1.000 mm
Ruedas Ø 260 / 200 mm (2 fijas y 2 giratorias)
Peso 35 kg • **Carga** 500 kg

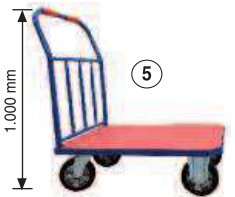

REF. 6001

Dimensiones base (L x A) 750 x 450 mm
Ruedas Goma azul Ø 125 mm (2 fijas y 2 giratorias)
Peso 10 kg • **Carga** 300 kg

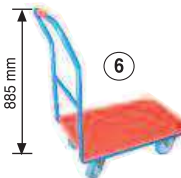

REF. 6001-A base 750 x 450 mm

Ruedas Goma azul Ø 125 mm (2 fijas y 2 giratorias)
Peso 20 kg • **Carga** 250 kg

REF. 6010-A base 910 x 610 mm

Ruedas Goma Ø 150 mm
 (2 fijas y 2 giratorias con freno)
Peso 34 kg • **Carga** 350 kg



REF. 6120

Dimensiones base (L x A) 910 x 610 mm
Ruedas Elásticas Ø 200 mm
 (2 fijas y 2 giratorias)
Peso 41 kg • **Carga** 500 kg



REF. 6121 base 1.210 x 710 mm

REF. 6123 base 1.210 x 810 mm

Ruedas Neumáticas Ø 260 mm
 (2 fijas y 2 giratorias)
Peso 50 / 53 kg • **Carga** 600 kg

REF. 6125 neumática / 6126 elástica

Dimensiones base (L x A) 1.510 x 850 mm
Ruedas Ø 260 / 200 mm (2 fijas y 2 giratorias)
Peso 69 kg • **Carga** 650 / 800 kg
 Una barandilla desmontable

Accesorios
 Portapedidos Ref. 60-19

Cestillo Ref. 60-14



REF. 7050-ABS base 610 x 410 mm

Ruedas Nylon Ø 100 (giratorias)
Peso 3 kg • **Carga** 250 kg



REF. 7052 base 1.210 x 710 mm

REF. 7053 base 1.210 x 810 mm

Ruedas Goma Ø 200 mm
 (2 giratorias y 2 con freno)
Peso 30 / 32 kg • **Carga** 650 kg



REF. 5032

Soportes para palet europeo

Dimensiones base (L x A) 1.210 x 810 mm
Ruedas Goma Ø 200 mm (2 fijas y 2 con freno)
Peso 38 kg • **Carga** 500 kg



REF. 5033

Soportes para palet europeo

Dimensiones base (L x A) 1.210 x 810 mm
Ruedas Goma Ø 200 mm (2 fijas y 2 con freno)
Peso 55 kg • **Carga** 500 kg



REF. 7049

Base rodante en madera

Dimensiones base (L x A) 600 x 480 mm
Ruedas Goma azul Ø 100 mm
Peso 5 kg • **Carga** 300 kg



REF. 6171 plataforma inoxidable

Dimensiones base (L x A) 1.210 x 710 mm
Ruedas Impinchables Ø 260 mm
 (2 giratorias y 2 fijas)
Peso 60 kg • **Carga** 600 kg
 Opcional Ref. 6071 ruedas de nylon Ø 200



Se suministra desmontado

L = largo / A = ancho / H = alto / P = profundo / F = fondo

Carros para botellas de soldadura

REF. 3124 para 1 botella

Dimensiones (H x A x pala)
1.130 x 450 x 200 mm
Carga 200 kg • **Peso** 15 kg
Ruedas Impinchables Ø 260 mm



REF. 3021 para 2 botellas

Dimensiones (H x A x pala)
1.130 x 800 x 290 mm
Carga 280 kg • **Peso** 30 kg
Ruedas Macizas Ø 380 mm
Pala (L x A) 290 x 550 mm



REF. 3022 para 2 botellas

Dimensiones (H x A x pala)
1.130 x 800 x 290 mm
Carga 280 kg • **Peso** 30 kg
Ruedas Macizas Ø 380 y 125 mm



REF. 3081 para 1 botella

Dimensiones (H x A x fondo)
160 x 385 x 75 mm
Carga 150 kg • **Peso** 1 kg
Para 1 botella de Ø 76 hasta 254 mm



REF. 3034-GC jaula para 4 botellas

Dimensiones (H x A x fondo)
1.950 x 800 x 750 mm
Carga 400 kg • **Peso** 115 kg

Para grúa y carretilla

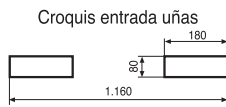

REF. 3015 para 1 botella

Dimensiones (H x A x pala)
1.330 x 550 x 80 mm
Carga 200 kg • **Peso** 13 kg
Ruedas Impinchables Ø 260 y 80 mm



REF. 3020

Dimensiones (H x A x pala)
1.050 x 695 x 240 mm
Carga 200 kg • **Peso** 13 kg
Ruedas Goma Ø 200 mm



REF. 3019

Dimensiones (H x A x pala)
1.050 x 210 x 210 mm
Carga 50 kg • **Peso** 4 kg
Ruedas Goma Ø 150 mm



REF. 3034-4 para 4 botellas

Dimensiones (H x A x fondo)
1.000 x 950 x 610 mm
Carga 400 kg • **Peso** 60 kg

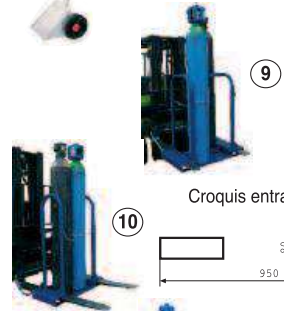

REF. 3034-2 para 2 botellas

Dimensiones (H x A x fondo)
1.150 x 860 x 350 mm
Carga 200 kg • **Peso** 45 kg

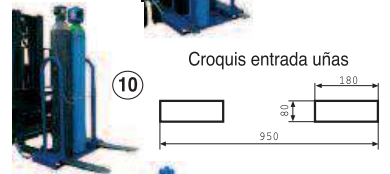

REF. 3034-12 palet 12 botellas de soldar

Dimensiones (L x A x H)
1.100 x 900 x 1.280 mm
Acabado Galvanzado



REF. 3123

carro con sistema elevación 170 mm
Dimensiones (H x A x fondo)
1.400 x 600 x 600 mm
Carga 80 kg • **Peso** 19 kg
Ruedas Neumáticas Ø 260 mm



REF. 3122 para grúa 2 botellas

Dimensiones (H x A x fondo)
1.810 x 750 x 600 mm
Carga 250 kg • **Peso** 36 kg
Ruedas Impinchables Ø 350 y 160 mm



Carros para transporte de tableros

REF. 6045

Dimensiones (L x A x H)
1.250 x 620 x 1.400 mm
Base medidas 620 x 200 x 45 mm
Carga 300 kg • **Peso** 18 kg
Ruedas Impinchables Ø 260 mm



REF. 6040 base

Dimensiones (L x A x H)
1.200 x 800 x 280 mm
Carga 600 kg • **Peso** 40 kg
Ruedas Macizas Ø 200 mm (2 fijas y 2 con freno)

Máximo 7 arcos



REF. 6041 arco

Dimensiones (A x H) 1.200 x 800
Peso 7 kg

REF. 6042

Dimensiones (L x A x H)
910 x 610 x 1.100 mm
Carga 600 kg • **Peso** 38 kg
Ruedas Macizas Ø 150 mm (2 fijas y 2 giratorias)



REF. 6047

Dimensiones (L x A x H)
1.500 x 900 x 1.650 mm
Carga 600 kg • **Peso** 78 kg
Ruedas Macizas Ø 200 mm (2 fijas y 2 con freno)



REF. 6043 carro pinza

Dimensiones (L x A x H)
300 x 355 x 340 mm
Carga 200 kg
Ruedas Impinchables Ø 260 mm



REF. 6044

Dimensiones (L x A x H)
780 x 420 x 980 mm
Carga 250 kg
Peso 10 kg
Ruedas Giratorias Ø 100 mm, con freno



Carros portaherramientas, bancos de trabajo y mesas rodantes

REF. 6081

Dimensiones (L x A x H)

1.050 x 650 x 1.050 mm

Ruedas Macizas Ø 150 mm (2 fijas y 2 con freno)

Peso 50 kg

Carga 200 kg



1

REF. 6083

Dimensiones (L x A x H)

910 x 610 x 950 mm

Ruedas Macizas Ø 160 mm (2 fijas y 2 con freno)

Peso 35 kg

Carga 500 kg

Posee una balda interior regulable



2

REF. 6084

Dimensiones (L x A x H)

910 x 610 x 950 mm

Ruedas Macizas Ø 150 mm (2 fijas y 2 con freno)

Peso 38 kg • **Carga** 500 kg



3

REF. 6084-L

Dimensiones (L x A x H)

1.210 x 710 x 950 mm

Ruedas Macizas Ø 150 mm (2 fijas y 2 con freno)

Peso 48 kg • **Carga** 500 kg



4

REF. 6085

Dimensiones (L x A x H)

910 x 610 x 950 mm

Ruedas Macizas Ø 150 mm (2 fijas y 2 con freno)

Peso 30 kg • **Carga** 500 kg



4

REF. 6085-L

Dimensiones (L x A x H)

1.210 x 710 x 950 mm

Ruedas Macizas Ø 150 mm (2 fijas y 2 con freno)

Peso 40 kg • **Carga** 500 kg

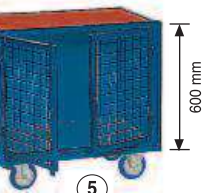

5

REF. 6086

Dimensiones (L x A x H)

910 x 610 x 950 mm

Ruedas Macizas Ø 150 mm

(2 fijas y 2 con freno)

Peso 45 kg

Carga 500 kg

Con ojales para candado



600 mm

5

REF. 9100

Dimensiones (L x A x H)

600 x 400 x 905 mm

Ruedas Goma gris Ø 100 mm (giratorias)

Peso 17 kg

Carga 150 kg



6

REF. 6008

Dimensiones (L x A x H)

760 x 485 x 910 mm

Ruedas Goma gris Ø 100 mm (giratorias)

Peso 18 kg

Carga 250 kg

Carro reparto correo



140

7

REF. 9208 banco / REF. 9232 cajón

Dimensiones (L x A x H)

Banco de trabajo 1.500 x 800 x 900 mm

Cajón 595 x 447 x 165 mm

Peso 70 / 2 kg

Se suministra sin cajones

Encimera chapa 2 mm



8

Opcional cajones



Opcional base de madera 50 mm
Ref. 9208-M

REF. 6012 carro plástico grande

Dimensiones (L x A x H)

850 x 450 x 1.000 mm

Balda 680 x 450 mm

Ruedas Goma gris Ø 100 mm

(2 giratorias y 2 con freno)

Peso 12 kg

Carga 150 kg



250 mm

9

REF. 6006

Dimensiones (L x A x H)

740 x 480 x 850 mm

Ruedas Goma gris Ø 100 mm (giratorias)

Peso 16 kg

Carga 250 kg



470 mm

10

REF. 6080 pupitre

Dimensiones (L x A x H)

500 x 500 x 1.100 / 1.270 mm

Ruedas Goma gris Ø 80 mm

(2 con freno y 2 giratorias)

Peso 29 kg

Carga 200 kg



435 mm

11

REF. 9201 bandeja superior lisa y dos con fondo

REF. 9200 tres bandejas con fondo

REF. 9202 dos bandejas con fondo

Dimensiones (L x A x H)

800 x 500 x 930 mm

Ruedas Goma Ø 150 mm (2 fijas y 2 con freno)

Peso 44 kg

Carga 350 kg



300 mm

Ref. 9201



Ref. 9200



Ref. 9202

12

Se suministra desmontado

L = largo / A = ancho / H = alto / P = profundo / F = fondo

Carros y plataformas especiales

REF. 6007

En aluminio, muy ligera y plegable
Dimensiones (L x A x H) 800 x 420 x 725 mm
 Dimensión plegada 500 x 420 x 235 mm
Ruedas Macizas Ø 100 mm (2 fijas y 2 giratorias)
Peso 8 kg • **Carga** 150 kg

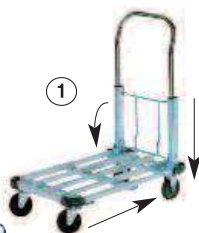

REF. 6003

4 posiciones: Mesa altura 850 mm, camilla, carro y plataforma
Dimensiones (L x A x H) 800 x 570 x 1.000 mm
Ruedas Goma Ø 150 mm (con freno)
Peso 18 kg
Carga 200 kg



REF. 4016

Dimensiones (L x A x H) 585 x 470 x 1.880 mm
Ruedas Goma Ø 100 mm (giratorias)
Peso 30 kg • **Carga** 300 kg
 Con 6 raíles para colocar cajas
 Opcional **Ref. 4016-CG**
 cajas color gris de 600 x 400 x 175 mm



REF. 6005 / 6005-L

Dimensiones (L x A x H) 730 x 470 x 820 / 910 x 610 x 860 mm
Ruedas Macizas Ø 100 / 125 mm (2 fijas y 2 giratorias)
Peso 11 / 17 kg • **Carga** 150 / 300 kg



REF. 6089

Dimensiones (L x A x H) 660 x 365 x 1.090 mm
Ruedas Goma gris Ø 100 mm (giratorias)
Peso 12 kg
Carga 45 kg



REF. 10135

Dimensiones (L x A x H) 550 x 410 x 1.070 mm
Ruedas Goma Ø 100 mm (giratorias)
Peso 30 kg • **Carga** 150 kg
 Ángulo de inclinación de 0 a 40°
 Elevación de 720 a 1.070 mm



REF. 2131 carro para la sal

Dimensiones (L x A x H) 1.000 x 540 x 900 mm
Ruedas Neumáticas Ø 300 mm
Peso 11,5 kg • **Carga** 22 kg



REF. 7085 impinchable

REF. 7185 neumática
Dimensiones (L x A x H) 840 x 880 x 1.350 mm
Ruedas Ø 350 / 400 mm
Peso 25 kg • **Carga** 300 kg

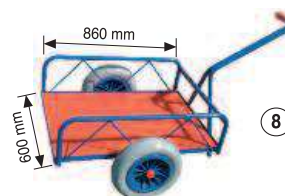

REF. 2010 carro para sillas

Dimensiones (L x A x H) 380 x 440 x 1.320 mm
Ruedas Goma Ø 200 mm (fijas)
Peso 8 kg • **Carga** 75 kg

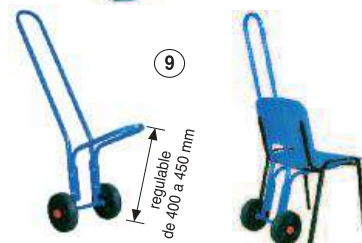

REF. 6004

Dimensiones (L x A x H) 890 x 470 x 1.030 mm
Ruedas Goma gris Ø 175 mm (fijas) Ø 100 mm (giratorias)
Peso 10 kg • **Carga** 40 kg
 Caja de 530 x 370 x 270 incluida
 Medidas base 500 x 350 mm
 Altura segundo estante 580 mm



Carros de reparto publicidad

REF. 110 / REF. 110-4R

Dimensiones (H x A x F) 930 x 450 x 380 mm
Pala (A x P) 315 x 185 mm
Ruedas Goma negra Ø 150 mm
Peso 5 kg • **Carga** 100 kg



Ref. 110

Ref. 110-4R

REF. 140 / REF. 140-4R

Dimensiones (H x A x F) 950 x 570 x 420 mm
Pala (A x P) 400 x 310 mm
Ruedas Goma Ø 200 y 150 mm
Peso 6 kg • **Carga** 150 kg



Ref. 140

Ref. 140-4R

REF. 131 / REF. 131-4R

Dimensiones (H x A x F) 1.060 x 650 x 440 mm
Pala (A x P) 450 x 340 mm
Ruedas Goma Ø 200 mm
Peso 8 kg • **Carga** 150 kg



Ref. 131-4R

Ref. 131

REF. 310

Bolsa azul o roja para Ref. 131 y 131-4R
Dimensiones (H x A x F) 740 x 440 x 340 mm

REF. 410

Bolsa azul o roja para Ref. 140 y 140-4R
Dimensiones 600 x 400 x 300 mm

REF. 210

Bolsa azul o roja para Ref. 110 y 110-4R
Dimensiones 500 x 310 x 180 mm



14

Se suministra desmontado

L = largo / A = ancho / H = alto / P = profundo / F = fondo

Carros para supermercados y almacenes

REF. 9300 base malla

Dimensiones (L x A x H)
800 x 700 x 1.600 mm
Ruedas Nylon Ø 125 mm (giratorias)
Peso 24 kg • **Carga** 600 kg



REF. 9305 base plástico

Dimensiones (L x A x H)
810 x 720 x 1.800 mm
Ruedas Nylon Ø 100 mm (giratorias)
Peso 24 kg • **Carga** 700 kg

ACCESORIOS:

REF. 9301 BALDA / 9302 TRASERA

Dimensiones (L x A x H)
810 x 670 x 700 / 1.340 x 680 mm
Peso 5 / 7 kg • **Carga** 60 kg

REF. 9300-LA

Dimensiones (L x A x H)
800 x 700 x 1.600 mm
Ruedas Nylon Ø 125 mm (giratorias)
Peso 37 kg • **Carga** 400 kg



REF. 5050

Dimensiones (L x A x H)
1.200 x 830 x 980 mm
Peso 49 kg • **Carga** 800 kg
Plegado altura 285 mm



REF. 5051 con ruedas

Dimensiones (L x A x H)
1.200 x 830 x 1.150 mm
Ruedas Nylon Ø 125 (giratorias)
Peso 52 kg • **Carga** 800 kg

REF. 9415 80 lts / 9445 180 lts

Dimensiones (L x A x H)
840 x 530 x 950 / 1.000 x 610 x 1.035 mm
Ruedas Goma Ø 100 / 125 mm (giratorias)
Peso 10 / 15 kg
Opcional monedero Ref. 20066
Opcional cadena individual Ref. 20067



REF. 6035 carro encajable

Dimensiones (L x A x H) 1.250 x 700 x 1.000 mm
Ruedas Goma Ø 160 mm (fijas y giratorias)
Peso 36 kg • **Carga** 600 kg
Cesto no incluido Ref. 60-14, medidas 450 x 215 x 190 mm
Opcional 6035-M con base de malla



REF. 6037 carro encajable

Dimensiones (L x A x H)
920 x 500 x 1.000 mm
Ruedas Goma Ø 125 mm (giratorias)
Peso 35 kg • **Carga** 400 kg
Carga cesta 20 kg



REF. 6038 carro encajable

Dimensiones (L x A x H)
900 x 750 x 1.000 mm
Ruedas Goma Ø 125 mm (giratorias)
Peso 34 kg • **Carga** 400 kg



REF. 9320 1.200 x 800 x 1.800 mm alto

REF. 9330 1.200 x 1.000 x 1.800 mm alto
Ruedas Nylon Ø 125 mm (giratorias)
Peso 47 / 49 kg
Carga 600 kg
Opcional balda Ref. 9320-B / 9330-B



REF. 9320-MU 1.200 x 800 x 1.750 mm alto

REF. 9330-MU 1.200 x 1.000 x 1.750 mm alto
Ruedas Nylon Ø 125 mm (giratorias)
Peso 86 / 90 kg
Carga 1.000 kg



Croquis entrada uñas

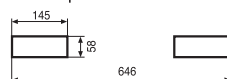

REF. 9340 2.000 x 800 x 1.800 mm alto

Ruedas Nylon Ø 125 mm (4 giratorias y 2 fijas)
Peso 70 kg • **Carga** 600 kg



REF. 5057

Dimensiones (L x A x H)
835 x 625 x 740 mm
Ruedas Goma Ø 100 mm (giratorias)
Peso 14 kg • **Carga** 100 kg



REF. 5052 alto 1.020 mm. Útil

Dimensiones (L x A) 1.200 x 800 mm
Peso 21 kg • **Carga** 800 kg
Se suministra sin palet



REF. 9310

Dimensiones (L x A x H)
810 x 715 x 1.800 mm
Ruedas Nylon Ø 100 mm (giratorias)
Peso 59 kg • **Carga** 600 kg
Opcional balda Ref. 9301



REF. 9310-G

Dimensiones (L x A x H)
1.200 x 800 x 1.800 mm
Ruedas Ø 125 mm (giratorias)
Opcional balda Ref. 9320-B
Peso 69 kg • **Carga** 600 kg

REF. 5063

Dimensiones (L x A x H)
800 x 600 x 430 / 915 mm
Ruedas Ø 100 mm (giratorias)
Peso 9 kg • **Carga** 150 kg



REF. 9416 75 litros

REF. 9446 165 litros
Carro compra de plástico
Dimensiones (L x A x H)
667 x 549 x 1.024 / 1.067 x 585 x 1.024 mm
Ruedas Ø 100 / 125 mm (giratorias)
Peso 8,5 / 12 kg
Opcional monedero Ref. 20066



Se suministra desmontado

L = largo / A = ancho / H = alto / P = profundo / F = fondo

Carros para reparto plegables en acero y aluminio

REF. 1054

Dimensiones (H x A x F)
1.050 x 525 x 410 mm
Pala (A x P) 480 x 200 mm
Ruedas Goma negra Ø 200 mm
Peso 9 kg • **Carga** 150 kg



REF. 1154

Dimensiones (H x A x F)
1.100 x 480 x 500 mm
Pala (A x P) 480 x 200 mm
Ruedas Neumáticas o impinchables Ø 260 mm
Peso 10 kg • **Carga** 220 kg



REF. 1056 rueda neumática / 1156 rueda impinchable

Dimensiones (H x A x F)
1.020 x 480 x 350 mm
Pala (A x P) 350 x 350 mm
Ruedas Ø 260 mm
Peso 10 kg • **Carga** 220 kg



REF. 1072 rueda neumática REF. 1172 rueda impinchable

Dimensiones (H x A x F)
1.325 x 500 x 500 mm
Pala (A x P) 370 x 500 mm
Ruedas Ø 260 mm
Peso 11 kg • **Carga** 220 kg



REF. 1058 rueda neumática / 1158 rueda impinchable

Dimensiones (H x A x F) 1.120 x 480 x 500 mm
Pala (A x P) 480 x 200 mm
Ruedas Ø 260 mm
Peso 10 kg • **Carga** 220 kg



REF. 1060 rueda neumática REF. 1160 rueda impinchable

Dimensiones (H x A x F) 1.120 x 480 x 660 mm
Pala (A x P) 350 x 360 mm
Ruedas Ø 260 mm
Peso 9 kg • **Carga** 220 kg



REF. 1062 rueda neumática / 1162 rueda impinchable

Dimensiones (H x A x F) 1.120 x 580 x 955 mm
Pala (A x P) 360 x 680 mm
Ruedas Ø 260 mm
Peso 13 kg • **Carga** 220 kg



REF. 1063 rueda neumática REF. 1163 rueda impinchable

Dimensiones (H x A x F)
1.290 x 530 x 900 mm
Pala (A x P) 265 x 600 mm
Ruedas Ø 260 mm
Peso 11 kg • **Carga** 220 kg



REF. 1047

Dimensiones (H x A x F) 1.150 x 500 x 530 mm
Pala (A x P) 270 x 330 mm
Ruedas Neumáticas Ø 200 mm
Peso 9 kg • **Carga** 200 kg
Altura plegado: 800 mm



REF. 9010

Dimensiones (H x A x F)
1.047 / 740 x 425 x 490 mm
Pala (A x P) 260 x 330 mm
Ruedas Impinchables Ø 150 mm
Peso 5 kg • **Carga** 75 kg

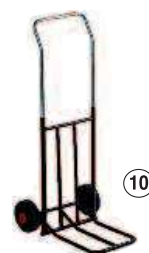

REF. 1161 rueda neumática REF. 1161-IMP rueda impinchable

Dimensiones (H x A x F)
1.100 x 570 x 775 mm
Pala (A x P) 310 x 480 mm
Ruedas Ø 260 mm
Peso 11 kg • **Carga** 200 kg

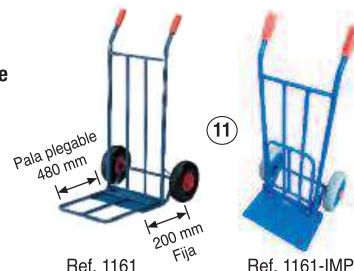

REF. 1064 rueda neumática REF. 1164 rueda impinchable

Dimensiones (H x A x F)
1.120 / 665 x 480 x 690 mm
Pala (A x P) 350 x 350 mm
Ruedas Ø 260 mm
Peso 10 kg • **Carga** 200 kg



REF. 2083 carga 70 kg

REF. 2084 carga 200 kg
Dimensiones (H x A x F)
1.000 x 500 x 270 / 1.125 x 600 x 340 mm
Altura plegado: 830 mm
Pala (A x P) 600 x 350 mm
Ruedas Elásticas Ø 180 / 200 mm
Peso 4 / 11 kg



REF. 2186 para 5 botellas

Dimensiones (H x A x F)
1.120 x 490 x 350 mm
Ruedas Neumáticas Ø 260 mm
Peso 14 kg • **Carga** 150 kg



REF. 2187 para 7 botellas

Dimensiones (H x A x F)
1.360 x 480 x 742 mm
Ruedas Impinchables Ø 260 mm
Peso 16 kg • **Carga** 250 kg



REF. 2184-M con traslación automática

Dimensiones (H x A)
1.500 x 700 mm
Ruedas Impinchables Ø 260 mm
Peso 25 kg • **Carga** 250 kg



Carros para almacén en acero, aluminio y acero inoxidable

REF. 7000 carro plataforma

Dimensiones (H x A x L) 1.100 x 520 x 450 mm
Dimensiones plataforma 830 x 360 mm
Pala (A x P) 450 x 150 mm
Ruedas Goma negra Ø 200 mm (fijas)
y goma gris Ø 80 mm (giratorias)
Peso 12 kg • Carga 150 kg



REF. 2076 rueda nylon

REF. 2176 rueda impinchable

Acero inoxidable
Dimensiones (H x A x L) 1.120 x 520 x 500 mm
Pala (A x P) 450 x 220 mm
Ruedas Ø 250 mm
Peso 15 kg • Carga 300 kg



REF. 2190 2 posiciones

REF. 2191 3 posiciones

Dimensiones (H x A x L)
1.320 x 500 x 450 mm
Dimensiones plataforma 950 x 480 mm
Pala (A x P) 460 x 180 mm
Ruedas Neumáticas Ø 260 mm (fijas)
y goma gris Ø 125 mm (giratorias)
Peso 17 / 25 kg • Carga 300 kg



REF. 1040 rueda elástica / 1140 rueda neumática

Dimensiones (H x A x L)
1.730 x 485 x 660 mm
Pala (A x P) 245 x 245 mm
Ruedas Ø 200 / 260 mm
Peso 21 kg • Carga 300 kg
Ampliación de 380 mm



REF. 1041 rueda elástica / 1141 rueda neumática

Dimensiones (H x A x L)
1.720 x 485 x 660 mm
Pala (A x P) 250 x 220 mm
Ruedas Ø 200 / 260 mm
Peso 21 kg • Carga 300 kg
Ampliación de 380 mm



REF. 2040

Dimensiones (H x A x L) 1.120 x 450 x 420 mm
Pala (A x P) 450 x 220 mm
Ruedas Macizas Ø 250 x 40 mm
Peso 9 kg • Carga 150 kg



REF. 7005 rueda impinchable / 7105 rueda neumática

Dimensiones (H x A x L) 1.250 x 550 x 500 mm
Pala (A x P) 450 x 220 mm
Ruedas Ø 260 mm / Ø 125 mm (giratorias)
Peso 18 kg • Carga 300 kg



REF. 2067

Dimensiones (H x A x L) 1.280 x 550 x 470 mm
Pala (A x P) 500 x 205 mm
Ruedas Neumáticas Ø 260 mm
Peso 20 kg • Carga 350 kg



REF. 3016

Dimensiones (H x A x L)
1.860 x 530 x 1.640 mm
Pala (A x P) 500 x 300 mm
Ruedas Macizas Ø 250 mm (fijas) y Ø 160 mm (giratorias)
Peso 40 kg • Carga 300 kg



REF. 2052 pala 15 cm / 2054 pala 22 cm / 2056 pala 28 cm

Dimensiones (H x A x L) 1.120 x 520 x 420 / 490 / 550 mm
Pala (A) 450 mm • Peso 12 / 12 / 13 kg • Carga 250 kg
Ruedas Neumáticas Ø 260 mm



REF. 2152 pala 15 cm / 2154 pala 22 cm / 2156 pala 28 cm

Dimensiones (H x A x L) 1.120 x 520 x 420 / 490 / 550 mm
Pala (A) 450 mm • Peso 12 / 12 / 13 kg • Carga 250 kg
Ruedas Impinchables Ø 260 mm



REF. 2184 rueda impinchable

REF. 2185 rueda neumática

Dimensiones (H x A x L) 1.320 x 470 x 600 mm
Pala (A x P) 310 x 300 mm
Ruedas Ø 260 mm
Peso 10,5 kg
Carga 250 kg



ACCESORIOS CARROS



Asa para manejo por escaleras. Ref. 20063

REF. 2140 pala 22 cm / 2143 pala 28 cm

Dimensiones (H x A x L)
1.120 x 480 x 470 / 530 mm
Pala (A) 450 mm
Ruedas Ø 260 mm.
Peso 10 / 11 kg • Carga 200 kg



REF. 2194 pala plegable / 2198 pala fija

Dimensiones (H x A x L) 1.300 x 490 x 600 mm
Pala (A x P) 300 x 250 mm
Ruedas Neumáticas Ø 260 mm
Peso 10 kg • Carga 150 kg



REF. 2196

Dimensiones (H x A x L) 1.070 x 570 x 480 mm
Pala (A x P) 400 x 200 mm
Ruedas Neumáticas o impinchables gris Ø 260 mm
Peso 7 kg • Carga 150 kg



REF. 2062 rueda neumática / 2162 rueda impinchable

Dimensiones (H x A x L) 1.130 x 490 x 540 mm
Pala (A x P) 450 x 235 mm
Ruedas Ø 260 mm
Peso 12 kg • Carga 250 kg



REF. 2050 rueda neumática / 2150 rueda impinchable

Carro soporte curvo
Dimensiones (H x A x L) 1.120 x 570 x 480 mm
Pala (A x P) 450 x 220 mm
Ruedas Ø 260 mm
Peso 7 kg • Carga 150 kg



REF. 2100 pala 15 cm / 2102 pala 22 cm / 2104 pala 28 cm

Dimensiones (H x A x L) 1.200 x 450 x 415 / 485 / 545 mm
Pala (A) 450 mm • Peso 14 / 15 / 15 kg • Carga 250 kg
Ruedas Impinchables Ø 260 mm



REF. 2101 pala 15 cm / 2112 pala 22 cm / 2114 pala 28 cm

Dimensiones (H x A x L) 1.200 x 450 x 415 / 485 / 545 mm
Pala (A) 450 mm • Peso 14 / 15 / 15 kg • Carga 250 kg
Ruedas Neumáticas Ø 260 mm

Ref. 2105
carro para sillas

Carros para hostelería y limpieza

REF. 3000

Dimensiones (L x A x H)
300 x 400 x 900 mm
Ruedas Goma Ø 200 mm (fijas)
Peso 13 kg • **Capacidad** 100 lts



1

REF. 3001

Acero inoxidable
Dimensiones (L x A x H)
300 x 400 x 900 mm
Ruedas Nylon Ø 200 mm (fijas)
Peso 15 kg • **Capacidad** 100 lts



2

REF. 3002

Dimensiones (L x A x H)
300 x 400 x 900 mm
Peso 8 kg • **Capacidad** 100 lts



3

REF. 3004 tapa de plástico

Dimensiones (L x A)
300 x 400 mm
Peso 4 kg
Capacidad 100 lts

4

REF. 3013

Dimensiones (L x A x H)
1.280 x 760 x 1.040 mm
Ruedas Goma gris Ø 100 mm
Peso 20 kg • **Carga** 150 kg



5

REF. 3011

Dimensiones (L x A x H)
440 x 450 x 1.150 mm
Ruedas Goma Ø 250 mm (fijas)
Peso 5 kg • **Capacidad** 150 lts



6

REF. 2243 3 bandejas

REF. 2245 3 bandejas
Acero inoxidable
Dimensiones (L x A x H)
710 x 400 x 805 /
950 x 500 x 1.000 mm
Ruedas Goma gris Ø 100 mm
(giratorias con freno)
Peso 12 / 16 kg
Carga 150 kg



Ref. 2243

7



Ref. 2245

REF. 2242 2 bandejas

REF. 2244 2 bandejas
Acero inoxidable
Dimensiones (L x A x H)
710 x 400 x 805 /
950 x 500 x 1.000 mm
Ruedas Goma gris Ø 100 mm (con freno)
Peso 9 / 12 kg
Carga 100 kg



Ref. 2242

8



Ref. 2244

REF. 9832 en acero

Dimensiones (L x A x H)
470 x 650 x 920 mm
Ruedas Impinchables Ø 260 mm
Peso 10 kg • **Carga** 100 kg
Pala y escoba no incluidas
Incluye cubo de 95 lts.



9

REF. 9830 / REF. 9830-P

Dimensiones (L x A x H)
1.310 / 780 x 760 x 960 mm
Ruedas Neumáticas Ø 500 mm
Peso 40 kg • **Carga** 350 kg
Incluye cubos de 95 lts
Cajón 480 x 170 x 230 mm
Opcional en acero inoxidable
Ref. 9830-I y Ref. 9830-PI



Ref. 9830



Ref. 9830-P

Accesorio rueda de apoyo
Ø 125 mm
Ref. 9830-R

REF. 3017 2 cubos / REF. 3017 3 cubos

Dimensiones (L x A x H)
1.000 / 1.500 x 560 x 1.000 mm
Ruedas Goma gris Ø 100 mm (giratorias)
Peso 20 / 25 kg
Capacidad cubos 120 lts
Opcional **Ref 3017-4** cubos
2.000 x 560 x 1.000 mm • **Peso** 30 kg



11

REF. 3009 / REF. 3009-G

Dimensiones (L x A x H)
640 x 640 x 880 /
900 x 650 x 1.000 mm
Ruedas Goma gris
Ø 100 / 125 mm (giratorias)
Peso 7 / 16 kg
Carga 150 / 250 kg



12

REF. 3014

Dimensiones (L x A x H)
780 x 400 x 840 mm
Ruedas Goma gris Ø 80 mm (giratorias)
Peso 5 kg • **Carga** 40 kg



13

REF. 3005

Dimensiones (L x A x H)
600 x 600 x 900 mm
Ruedas Neumáticas Ø 260 mm (fijas)
Peso 10 kg • **Carga** 150 kg



14

REF. 9812 70 lts / REF. 9813 115 lts

Dimensiones (Ø x H)
415 x 630 / 415 x 805 mm
Peso 8 / 15 kg • Galvanizado
Ø 450 / 780 mm



15

Ref. 9812

Ref. 9813

REF. 9815

carro recogida de derrame
Dimensiones (L x A x H)
570 x 689 x 1.090 mm
Peso 22,5 kg • **Capacidad** 50 lts
Incluidos pala, cepillo y recogedor
Saco absorbente 30 lts **Ref. 9814**



16

Se suministra desmontado

L = largo / A = ancho / H = alto / P = profundo / F = fondo

Cubos de basura

REF. 9819 120 lts

REF. 9816 60 lts

Cubo con pedal y ruedas
Dimensiones (L x A x H)
 510 x 425 x 875 / 490 x 380 x 700 mm
Peso 7 / 5 kg
Ruedas Goma Ø 200 / 100 mm



1

REF. 9817 110 lts

Cubo con pedal y ruedas
Dimensiones (L x A x H)
 420 x 570 x 880 mm
Peso 6 kg
Ruedas Goma Ø 145 mm



Tapas disponibles en varios colores

2

REF. 9820 80 lts

REF. 9821 120 lts

REF. 9822 240 lts

Dimensiones (L x A x H)
 525 x 445 x 940 / 550 x 480 x 930 /
 730 x 580 x 1.070 mm
Peso 9 / 10 / 16 kg
Ruedas Goma Ø 200 mm
 Opcional colores azul, rojo, amarillo,
 negro, verde, marrón y gris



3

Opcional con pedal

Refs. 9821-P, 9822-P, 9820-P

REF. 9823 800 lts

REF. 9824 1.000 lts

Dimensiones (L x A x H)
 800 x 1.250 x 1.350 mm
 1.125 x 1.360 x 1.350 mm
Peso 70 / 78 kg
Ruedas Goma Ø 200 mm
 (2 con freno y 2 giratorias)
 Opcional colores amarillo,
 azul, verde y marrón



Opcional pedal
 Ref. 9826

4

Opcional entrada
 de uñas para carretilla
 Ref. 9825

Opcional
 estructura parking
 Ref. 9824-ES



REF. 9823-G galvanizado

Dimensiones (L x A x H)
 800 x 1.250 x 1.350 mm
Capacidad 800 lts • **Peso** 95 kg
Ruedas Goma Ø 200 mm
 (2 con freno y 2 giratorias)
 Tapa galvanizada



5

Gatos y accesorios para bobinas

REF. 12095 5.000 kg

REF. 12096 10.000 kg

Pareja de gatos

Ø Bobina (mínimo a máximo) 800 a 2.400 mm
 Ancho bobina (máximo) 1.200 mm
Peso 54 / 68 kg por unidad

Ref. 12093 barra 1.600 mm, carga 5.000 kg, Ø 60 mm
 Ref. 12094 barra 1.600 mm, carga 10.000 kg, Ø 80 mm

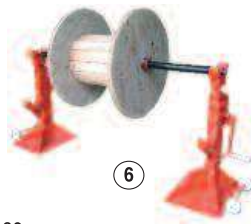

6

REF. 12098 1.500 kg

Pareja de gatos

Ø Bobina (mínimo a máximo)
 400 a 1.800 mm
 Ancho bobina (máximo) 1.120 mm
Peso 25 kg por unidad

Ref. 12099 barra 1.460 mm, carga 1.500 kg, Ø 36 mm



7

REF. 12091

Capacidad 3.000 kg
 Ø Bobina (mínimo a máximo) 500 a 1.650 mm
 Ancho bobina (máximo) 950 mm
Peso 38 kg



8

Pareja de patines

REF. 12097

Capacidad 1.000 kg
 Ø Bobina (mínimo a máximo) 250 a 1.200 mm
 Ancho bobina (máximo) 1.200 mm
Peso 16 kg



Pareja de patines

Detalle patín

9

REF. 12107

Capacidad 60 kg
 Ø Bobina (mínimo a máximo) 100 a 400 mm
 Ancho bobina (máximo) 400 mm
Peso 8 kg



10

REF. 12120

Carro para alcantarillas con imán

Capacidad 110 kg
Peso 18 kg

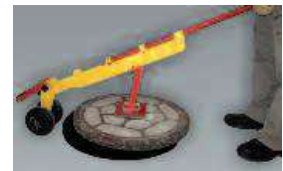

11



Accesorio
 alargador ruedas
 Ref. 12120-A



Accesorio cadenas para carro Ref. 12120
 Ref. 12120-C

REF. 12136

Palanca para alcantarillas

Capacidad 40 kg
Peso 5 kg



12

REF. 12137

Palanca para alcantarillas

Capacidad 85 kg
Peso 2,8 kg



13

Tapa

Carretillas y elementos para la construcción y la agricultura

REF. 5031 portapuntales
Dimensiones (L x A x H)
 1.470 x 950 x 1.080 mm
Peso 46 kg • **Carga** 1.000 kg



REF. 12010
Dimensiones (L x A x H)
 835 x 560 x 710 mm
Ruedas Neumáticas Ø 350 mm
Peso 29 kg • **Capacidad** 150 lts
 Opcional rueda impinchable



REF. 9521
Dimensiones (L x A x H)
 1.070 + asa x 800 x 700 mm
Ruedas Neumáticas Ø 350 mm
Peso 35 kg • **Capacidad** 200 lts
 Opcional rueda impinchable



REF. 9532 ruedas macizas Ø 150
REF. 9542 ruedas elásticas Ø 200
Dimensiones (L x A x H)
 1.250 x 670 x 800 / 850 mm
Peso 48 kg • **Capacidad** 250 lts



REF. 12006 cuba plástico 100 lts capacidad
Dimensiones (L x A x H)
 1.100 + asa x 640 x 700 mm
Ruedas Neumáticas Ø 380 mm
Peso 12 kg
 Opcional **Ref. 12005** cuba metálica para 70 lts



REF. 12050 carga 1.500 kg uñas fijas
Portapalets
Dimensiones (L x A x H)
 1.100 x 600 x 1.840 mm
Uñas (L x A x H) fijas 980 x 640 x 55 mm
Peso 110 kg
 Comprobar entrada de uñas en su palet
 No válido para palet de 1.200 x 800 mm

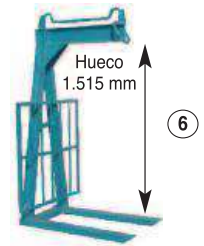

REF. 12052 carga 1.500 kg uñas móviles
Portapalets
Dimensiones (L x A x H)
 1.100 x 710 x 1.920 mm
Uñas móviles de 390 hasta 750 de 100 x 55 mm
Largo 900 mm
Peso 120 kg



REF. 12053 carga 2.000 kg
Dimensiones (L x A x H)
 1.140 x 950 x 1.640 a 2.340 mm
Uñas móviles de 450 hasta 900 de 120 x 40 mm
Largo 1.000 mm
Peso 198 kg
 Hueco regulable a 1.300, 1.700 o 2.000 mm



REF. 12054 carga 3.000 kg
REF. 12056 carga 5.000 kg
Altura hueco 1.300 a 2.000 mm
Uñas (12054) móviles de 450 hasta 900 de 120 x 50 mm
 (12056) móviles de 500 a 1.000 de 150 x 60 mm
Largo 1.000 mm • **Peso** 280 / 382 kg
 Hueco regulable a 1.300, 1.700 o 2.000 mm



REF. 12054-L carga 1.000 kg
Altura hueco 1.300 a 2.000 mm
Uñas móviles de 350 hasta 900 de 100 x 30 mm
Largo 1.000 mm • **Peso** 140 kg
 Hueco regulable a 1.100 y 1.600 mm

Taquillas y armarios

REF. 11025 2 baldas
REF. 11041 4 baldas
Dimensiones (A x F x H)
 625 x 300 x 750
 900 x 400 x 2.000 mm
 Opcional **Ref. 11024**,
 medidas 300 x 225 x 750 mm



Ref. 11025

Ref. 11041

REF. 11013 inicial / **11014** sucesiva
REF. 11015 inicial / **11016** sucesiva
REF. 11017 inicial / **11018** sucesiva
Dimensiones (A x F x H)
 300 x 500 x 1.800 mm
 Opcional taquillas con 3, 5, 6, 7 y 8 puertas



Ref. 11013

Ref. 11015

Ref. 11017

REF. 11034 armario para ordenador
Dimensiones (A x F x H)
 600 x 500 x 1.800 mm



Balda regulable

Opcional **Ref. 11034-R** con ruedas

REF. 11010 soldado
REF. 11011 desmontado
Armario taller con cerradura
Dimensiones (A x F x H)
 1.200 x 600 x 1.900 mm /
 920 x 420 x 1.800 mm /
Carga 60 kg por balda



(13)

REF. 11027 taquilla limpieza
Dimensiones (A x F x H)
 600 x 400 x 1.800

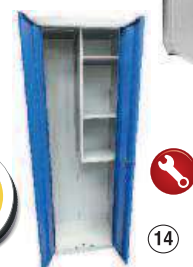

(14)

Se suministra desmontado

L = largo / A = ancho / H = alto / P = profundo / F = fondo

Casetas y armarios de seguridad

REF. 11020 baldas con rejillas

Dimensiones (A x F x H)
900 x 600 x 2.100 mm
Acabado Galvanizado
Cubeta de retención de 90 lts



Ref. 11020

①



Ref. 11021

②

REF. 11021 baldas con cubeta

Dimensiones (A x F x H)
900 x 600 x 2.100 mm
Acabado Galvanizado
Cubeta de retención de 90 lts

REF. 3052 para 2 bidones de 200 lts o 3 de 50 lts

Dimensiones (A x F x H)
Exterior 1.480 x 835 x 1.485 mm
Interior 1.378 x 800 x 1.075 mm
Acabado Pintado
Cubeta de retención de 220 lts



③

REF. 14018 para 4 bidones de 200 lts

Dimensiones (A x F x H)
1.420 x 1.410 x 1.610 mm
Acabado Galvanizado
Cubeta de retención de 215 lts y cerradura
Se suministra sin baldas



④

REF. 14021

3.005 x 2.170 x 2.300 mm
Acabado Galvanizado
Altura base 225 mm
Cubeta de retención de 870 lts,
doble puerta de 1.800 mm
y rejilla de ventilación y cerradura
Se suministra sin baldas



Caseta para almacenaje de productos peligrosos

⑤

REF. 14022

Caseta para 4 depósitos de 1.000 lts
Dimensiones (A x F x H)
3.030 x 1.725 x 3.560 mm
Acabado Galvanizado
Cubeta de retención de 1.000 lts



⑥

REF. 14023

Estantería para 4 depósitos de 1.000 lts
Dimensiones (A x F x H)
2.900 x 1.300 x 3.000 mm
Acabado Galvanizado



⑦

REF. 14015 / REF. 14016

Armario para ácidos y corrosivos en polipropileno
Dimensiones (A x F x H)
1.090 x 460 x 1.650 mm/
910 x 600 x 900 mm
Baldas 2 / 1 • **Carga** 40 kg por balda
Opcional balda Ref. 14015-B

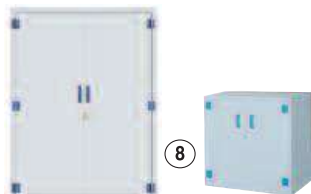

⑧

Se suministra desmontado

L = largo / A = ancho / H = alto / P = profundo / F = fondo

REF. 14008 595 x 600 x 1.950 mm

REF. 14010 1.200 x 600 x 1.950 mm

Armarios ignífugos
Resisten al fuego 90 minutos
Cierre automático a partir de 50°
Carga 80 kg por balda
Acabado Pintado
Certificado EN 14470-1



Ref. 14008

⑨

Ref. 14010

REF. 3094

Caseta para 8 botellas de soldar, con cerradura y sin suelo
Dimensiones (A x F x H)
1.250 x 850 x 1.850 mm
Acabado Pintado
Se suministra montada



⑩

REF. 14031

Caseta para 14 botellas de soldar, con cerradura y sin suelo
Dimensiones (A x F x H)
1.300 x 800 x 2.165 mm
Acabado Galvanizado



⑪

REF. 14012 500 x 500 x 1.000 mm

REF. 14003 950 x 500 x 1.950 mm

Armario para productos químicos
Carga 60 kg por balda
Acabado Pintado
Baldas con cubeta



Ref. 14012

⑫



Ref. 14003

REF. 14001 / 14004 / 14006 / 14009

Armarios de seguridad
Resistencia al fuego 30 minutos
Dimensiones interior (A x F x H)
1.010 x 375 x 1.535 / 1.010 x 375 x 1.003
508 x 375 x 1.535 / 782 x 782 x 1.535 mm
Baldas 2 / 1 / 2 / 2
Balda adicional Ref. 14001-B
Carga 100 kg por balda
Acabado Pintado



⑬

Ref. 14001

REF. 14000 / REF. 14002

Armario de seguridad
Resistencia al fuego 30 minutos
Dimensiones interior (A x F x H)
350 x 350 x 465 / 508 x 375 x 795 mm
Carga 50 kg por balda
Acabado Pintado



⑭

REF. 14032

Armario para 3 botellas de acetileno o 2 de propano
Dimensiones (A x F x H)
800 x 400 x 2.000 mm
Acabado Galvanizado



⑮

Grúas plegables y contrapesadas

REF. 10270 carga 1.000 kg

REF. 10275 carga 2.000 kg

Brazo extensible (cota A)

Desde 1.230 hasta 1.530 mm /

Desde 1.290 hasta 1.590 mm

Altura patas 90 / 205 mm

Dimensiones (L x A x H)

1.630 x 1.120 x 2.445 /

1.900 x 1.165 x 2.705 mm

Peso 115 / 165 kg

Opcional **Ref. 10270-P**

patas para palet de 1.200 x 800 mm

Capacidad 1.000 kg



Ref. 10275

Ref. 10270-P

REF. 10277 carga 3.000 kg

Grúa regulable en altura y telescópica

Brazo extensible

Desde 2.020 hasta 3.700 mm

Dimensiones (L x A x H)

2.800 x 550 x 620 mm

Peso 300 kg

Opcional **Ref. 10290** carga 5.000 kg

Croquis entrada uñas

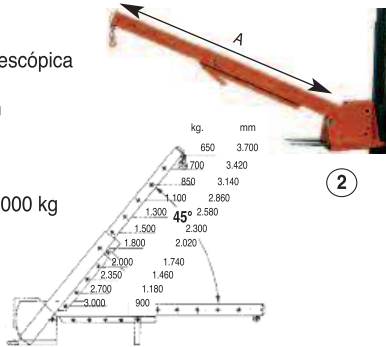
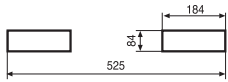

REF. 10278-F carga 1.500 kg

Grúa de brazo fijo

Dimensiones (L x A x H)

1.650 x 640 x 375 mm

Peso 70 kg

Croquis entrada uñas

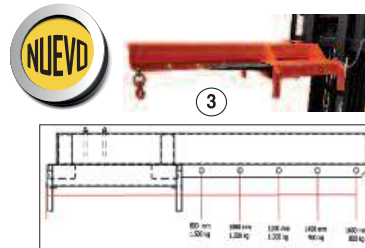
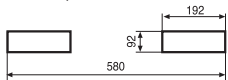

3

REF. 10280 carga 500 kg

Grúa contrapesada manual

Brazo extensible Desde 650 hasta 950 mm

Dimensiones (L x A x H)

1.900 x 900 x 2.400 mm (plegado 1.620 mm)

Peso 500 kg



4

REF. 10280-BG carga 500 kg

Grúa contrapesada giratoria 360°

Brazo extensible Desde 360 hasta 890 mm

Dimensiones (L x A x H)

1.400 x 955 x 2.400 mm (plegado 1.890 mm)

Peso 700 kg



5

REF. 10281 carga 500 kg

Grúa contrapesada traslación eléctrica

Brazo extensible

Desde 480 hasta 780 mm útil

Dimensiones (L x A x H)

1.860 x 726 x 2.300 mm (plegado 1.750 mm)

Peso 710 kg



6

Elevadores y jaulas subpersonas

REF. 4036 elevación base 3.000 mm

Elevación a batería

Dimensiones (L x A x H)

1.280 x 760 x 1.720 mm

Dimensiones caja (L x A)

1.150 x 600 mm

Peso 390 kg

Capacidad 300 kg

Ruedas Ø 150 mm



7

REF. 4030 sin ruedas

REF. 4031 con ruedas

para carretilla

Dimensiones (L x A x H)

1.200 x 800 x 2.010 / 2.100 mm

Ruedas Ø 125 mm

Peso 95 kg

Elevación base 6.000 mm

Capacidad 300 kg



Ref. 4030

Ref. 4031

Croquis entrada uñas

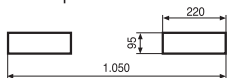

Detalle sistema de seguridad

REF. 4030-L para carretilla

REF. 4030-AL para apilador

REF. 4031-AL con ruedas

Dimensiones (L x A x H)

1.200 x 800 x 2.010 mm

Entrada lado 800 mm

Peso 90 kg

Elevación base 6.000 mm

Capacidad 300 kg



Ref. 4030-L

Ref. 4031-AL

Croquis entrada uñas
4030-L

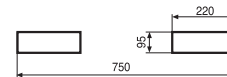

Croquis entrada uñas
4030-AL y 4031-AL



Detalle sistema de seguridad

REF. 4030-A para apilador

Dimensiones (L x A x H)

1.200 x 800 x 2.250 mm

Cajones 575 x 190 x 150 mm

Peso 110 kg

Elevación base 6.000 mm

Capacidad 300 kg

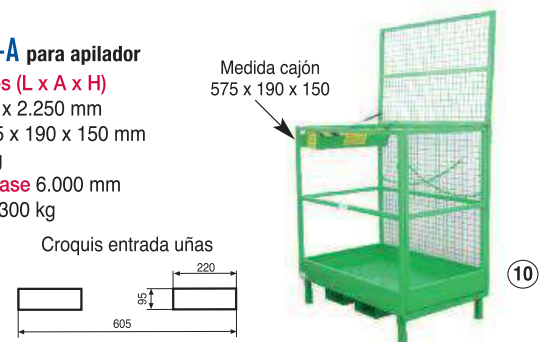

Croquis entrada uñas



10

Se suministra desmontado

L = largo / A = ancho / H = alto / P = profundo / F = fondo

Carretillas y palets para la manipulación y almacenaje de bidones

Opcional antideflagrante 

REF. 3030 para 2 bidones de 220 lts

Dimensiones (L x A x H)
1.395 x 660 x 350 mm
Peso 16 kg • **Carga** 500 kg
Se puede manejar con traspaleta
Posibilidad de apilar hasta 3 alturas

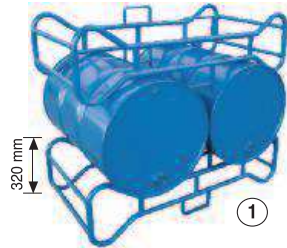

REF. 3040

Para bidones de chapa de 220 lts
Dimensiones Ø 605 mm interior
Ruedas Nylon Ø 100 mm (giratorias)
Peso 12 kg • **Carga** 300 kg



REF. 3025-N

Para bidones de chapa o plástico 220 lts
Dimensiones (L x A x H)
350 x 650 x 1.540 mm
Ruedas Ø 350 mm
Peso 15 kg • **Carga** 250 kg

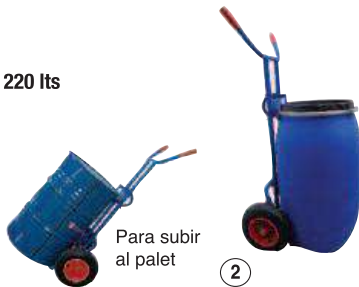

REF. 10285 elevador rotador de bidones de chapa y plástico de 220 lts

Dimensiones (L x A x H)
1.380 x 1.080 x 2.040 mm
Ruedas Poliuretano Ø 150 mm (fijas) y Ø 180 mm (giratorias)
Peso 155 kg • **Carga** 350 kg
Altura de vaciado 1.400 mm



Opcional **Ref. 20086**
Accesorio para bidones de otras medidas

REF. 3035 estantería 2 bidones de 200 lts

REF. 3036 estantería 3 bidones de 60 lts

Dimensiones (L x A x H)
1.400 x 600 x 1.050 mm
Peso 40 kg • **Carga** 800 kg

REF. 3037-G cubeta

Para Ref. 3035
Dimensiones (L x A x H)
1.200 x 1.200 x 335 mm

REF. 3047-G cubeta

Para Ref. 3036
Dimensiones (L x A x H)
1.200 x 800 x 365 mm



REF. 3027

Para bidones de 220 lts de chapa
Dimensiones (L x A x H)
630 x 770 x 980 mm
Ruedas Goma Ø 150 mm (fijas) y Ø 75 mm (giratorias)
Peso 17 kg • **Carga** 300 kg



REF. 3026

Para bidones de chapa de 220 lts
Dimensiones (L x A x H)
1.230 x 700 x 535 mm
Ruedas Impinchables Ø 250 mm (fijas) y Ø 80 mm (giratorias)
Peso 21 kg • **Carga** 300 kg

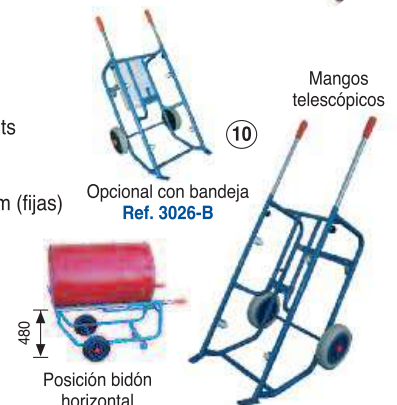

REF. 3028-N

Carro para bidones de 200 lts de chapa o plástico

Dimensiones (L x A x H)
600 x 650 x 1.540 mm
Ruedas Ø 350 mm y Ø 125 mm (giratorias)
Peso 16 kg
Carga 250 kg



REF. 3026-V

Rotador manual para bidones de chapa
Dimensiones (L x A x H)
1.390 x 870 x 1.020 mm
Ruedas Poliuretano Ø 200 mm (fijas) y Ø 100 mm (giratorias)
Peso 50 kg • **Carga** 350 kg

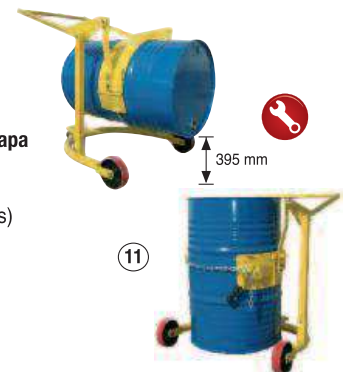

REF. 3041-BC

Elevador para bidones de chapa de 220 lts

Dimensiones (L x A x H)
900 x 1.140 x 1.260 mm
Ruedas Poliuretano Ø 125 mm
Peso 165 kg
Carga 450 kg
Elevación Hasta 480 mm



REF. 3200

Volteador de garrafas de 25 lts
Dimensiones (L x A x H)
285 x 280 x 410 mm
Peso 5 kg • **Capacidad** 25 lts



REF. 3074 para 1 bidón de 200 lts

Dimensiones (Ø x H) 980 x 230 mm
Peso 12 kg • **Capacidad** 35 lts
Carga 270 kg



 Se suministra desmontado

L = largo / A = ancho / H = alto / P = profundo / F = fondo

Bidones y depósitos

REF. 3095 55 litros / **3096** 218 litros
Dimensiones Ø 387 - H 530 / Ø 582 - H 880
 Espesor 0,7 / 0,8 mm
Peso 4 / 18 kg



REF. 3095-B 54 litros / **3096-B** 212 litros
 Apertura total
Dimensiones Ø 387 - H 530 / Ø 582 - H 880
 Espesor 0,8 mm
Peso 5 / 18 kg



REF. 3084
 Bidón metálico, apertura total. 120 lts
Dimensiones Ø 500 exterior
Alto 750 mm • **Peso** 11 kg

REF. 3097 60 lts / **REF. 3098** 220 lts
REF. 3089 120 lts / **REF. 3197** 30 lts
Dimensiones (Ø bidón x alto)
 400 x 620 / 594 x 975 /
 496 x 800 / 315 x 520 mm
Peso 3 / 9 / 4 / 2 kg



REF. 3039-H 1.000 lts
REF. 3039-PH 600 lts
REF. 3039-PM 300 lts
Palet plástico
 Homologado para sustancias peligrosas
Dimensiones (L x A x H)
 1.200 x 1.000 x 1.155 /
 1.200 x 800 x 990 /
 800 x 600 x 996 mm
Peso 58 / 54 / 45 kg



REF. 3100 50 lts
REF. 3101 100 lts
REF. 3104 200 lts
REF. 3102 300 lts
Dimensiones (Ø bidón x alto)
 430 x 450 / 510 x 660 /
 510 x 1.150 / 610 x 1.190 mm



Cubetas colectoras metálicas

REF. 3038-PR
 para 1 depósito de 1.000 lts
Dimensiones (L x A x H)
 1.460 x 1.460 x 1.090 mm
Carga 1.300 kg
Capacidad 1.000 litros
Peso 230 kg



REF. 3037-GL para 1 depósito de 1.000 lts
Dimensiones (L x A x H)
 1.475 x 1.450 x 692 mm
Capacidad 1.000 lts • **Carga** 1.300 kg
Peso 118 kg



REF. 3033-GR para 4 bidones de 200 lts
Dimensiones (L x A x H)
 2.400 x 800 x 260 mm
Capacidad 225 lts • **Carga** 1.300 kg
Peso 67 kg



REF. 3037-GRX para 2 depósitos de 1.000 lts
Dimensiones (L x A x H)
 2.674 x 1.300 x 460 mm
Capacidad 1.000 lts • **Carga** 3.800 kg
Peso 180 kg



REF. 3037-GRM para 3 depósitos de 1.000 lts
Dimensiones (L x A x H)
 3.280 x 1.300 x 420 mm
Capacidad 1.200 lts
Carga 5.500 kg
Peso 300 kg



REF. 3059 estante 2 bidones de 220 lts
Dimensiones (L x A x H)
 1.100 x 780 x 450 mm
Peso 26 kg
Carga 600 kg



REF. 3037-GR para 4 bidones de 220 lts
Dimensiones (L x A x H) 1.200 x 1.200 x 327 mm
Peso 67 kg • **Carga** 1.300 kg • **Capacidad** 245 litros



REF. 3047-GR para 2 bidones de 220 lts
Dimensiones (L x A x H) 1.200 x 800 x 365 mm
Peso 50 kg • **Carga** 600 kg • **Capacidad** 220 litros



REF. 3051 carro 2 bidones 200 lts de pie
Dimensiones (L x A x H)
 1.420 x 810 x 1.075 mm
Peso 100 kg
Capacidad 200 lts
Carga 750 kg

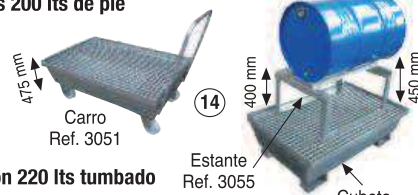

REF. 3055 estante 1 bidón 220 lts tumbado
Dimensiones (L x A x H) 785 x 600 x 450 mm
Peso 8 kg • **Carga** 300 kg



REF. 3051-CR
Dimensiones (L x A x H)
 910 x 610 x 300 mm
Peso 36 kg • **Carga** 300 kg
Capacidad 60 litros
 Opcional **Ref. 3051-C** sin rejilla



REF. 3054 estante 3 bidones de 50 lts
Dimensiones (L x A x H)
 1.150 x 465 x 450 mm
Peso 18 kg • **Carga** 200 kg



REF. 3047-GRJ para 1 bidón de 220 lts
Dimensiones (L x A x H) 820 x 800 x 442 mm
Peso 50 kg
Carga 300 kg
Capacidad 220 litros



REF. 3044 cubeta para palet
Dimensiones (L x A x H)
 1.240 x 800 x 120 mm + palet
Peso 20 kg
Capacidad 125 lts • **Carga** 600 kg
 Se suministra sin palet. Otras medidas disponibles

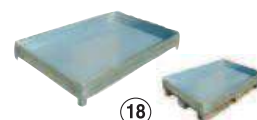

Carros y cubetas colectoras de polietileno

REF. 3062 para 4 bidones de 200 lts

Dimensiones (L x A x H)

2.484 x 840 x 265 mm

Peso 36 kg

Capacidad 300 lts

Carga 1.400 kg



①

REF. 3075 para 1 bidón de 200 lts

Dimensiones (L x A x H)

865 x 665 x 685 mm

Peso 18 kg

Capacidad 220 lts

Carga 400 kg



②

REF. 3090 para 8 bidones de 200 lts

REF. 3091 rampa

Dimensiones (L x A x H)

2.460 x 1.260 x 175 mm

Peso 68 / 14 kg

Capacidad 386 lts

Carga 3.600 / 450 kg

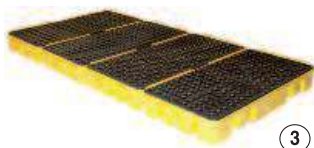

③

REF. 3060 274 lts / **3060-P** 140 lts

Para 4 bidones de 200 lts

Dimensiones (L x A x H)

1.240 x 1.240 x 347 /

1.257 x 1.257 x 150 mm

Peso 41 / 33 kg

Carga 1.600 / 1.400 kg



④

REF. 3061 220 lts

REF. 3064 96 lts

Para 2 bidones de 200 lts

Dimensiones (L x A x H)

1.260 x 830 x 390 / 1.260 x 625 x 175 mm

Peso 28 / 17 kg

Carga 900 kg



⑤

REF. 3076 1 bidón de 200 lts

REF. 3077 1 bidón de 60 lts

Dimensiones (Ø x H)

Exterior 870 x 190, interior 680 mm /

Exterior 540 x 190, interior 390 mm

Peso 5 / 2 kg

Capacidad 50 / 29 lts

Carga 250 kg

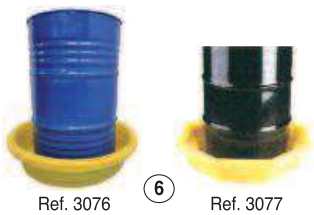

Ref. 3076

Ref. 3077

⑥

REF. 3083 cubeta para laboratorio

Dimensiones (L x A x H)

635 x 410 x 50 mm

Peso 3 kg

Capacidad de retención 8 lts

Carga 35 kg



⑦

REF. 3073 carro cubeta

Dimensiones (L x A x H)

1.500 x 900 x 450 / 1.000 mm

Peso 50 kg

Capacidad 220 lts

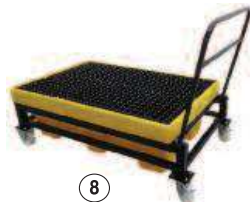

⑧

REF. 3070-S estantería y cubeta

Dimensiones (L x A x H)

1.260 x 830 x 390 + 730 mm

Peso 38 kg

Capacidad 220 lts

Carga 300 kg



⑨

Estantería para bidón 220 lts o 60 lts
Ref. 3071-S

REF. 3063

para 1 depósito de 1.000 lts

Dimensiones (L x A x H)

1.240 x 1.240 x 1.006 mm

Peso 76 kg

Capacidad 1.016 lts

Carga 1.500 kg



⑩

Ref. 3063-T con toldo
Alto total 2.700 mm

REF. 3063-P

Portajarras

Dimensiones (L x A x H)

530 x 520 x 530 mm

Capacidad 86 lts



⑪

REF. 3086 para 2 depósitos de 1.000 lts

Dimensiones (L x A x H)

2.480 x 1.285 x 500 mm

Peso 80 kg

Capacidad 1.140 lts

Carga 2.500 kg



⑫

Opcional toldo
Ref. 3086-T

REF. 3078-P

Dimensiones (L x A x H)

900 x 700 x 235 mm

Peso 9 kg

Capacidad 75 lts • **Carga** 500 kg



⑬

REF. 3078

Dimensiones (L x A x H)

1.380 x 980 x 220 mm

Peso 13 kg

Capacidad 150 lts • **Carga** 500 kg



⑭

REF. 3085

Dimensiones (L x A x H)

805 x 405 x 170 mm

Peso 5 kg

Capacidad 31 lts



⑮

REF. 3088

Dimensiones (L x A x H)

636 x 436 x 196 mm

Peso 4 kg • **Capacidad** 25 lts



⑯

REF. 3080-G embudo para GRG

Dimensiones (Ø x H) 640 x 150 mm

Peso 4 kg



⑰

Se suministra desmontado

L = largo / A = ancho / H = alto / P = profundo / F = fondo

Productos especiales

REF. 5084 base inferior y superior

SOPORTE BIG BAG

Dimensiones (L x A)

Exterior 1.100 x 1.140 mm

Interior 900 x 945 mm

Ref. 5083 juego de 4 tubos

Altura 1.500 mm

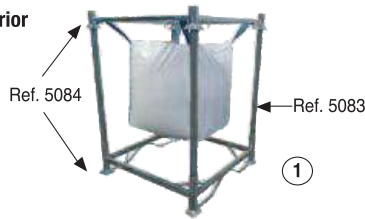

REF. 3109 sin equipo de suministro

REF. 3110 con equipo de suministro

DEPÓSITOS DE DOBLE PARED PARA SUMINISTRO DE GASOIL

Dimensiones (L x A x H)

1.740 x 750 x 1.310 mm

Capacidad 1.000 lts



REF. 102

CABALLETE CON RODILLO

Altura regulable de 610 a 970 mm

Carga 1.000 kg • Peso 40 kg



REF. 200

CIZALLA ABREBIDONES



REF. 3058

Para bidones de 200 lts de chapa

Dimensiones (L x A x H)

1.700 x 1.025 x 700 mm

Carga 400 kg • Peso 75 kg

Radio de giro 90°

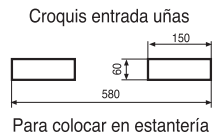

Posición 1:
la carretilla baja y
se mueve hacia atrás



REF. 3049-B 2.000 kg

IMPLEMENTO PARA CARRETILLA

Dimensiones (L x A x H)

1.000 x 1.360 x 138 mm

Peso 60 kg



REF. 3049-SA 1.000 kg / REF. 3049-SC 2.000 kg

IMPLEMENTO GRÚA MANEJO BIG BAG

Dimensiones (L x A x H)

1.060 x 1.060 x 193 /

1.342 x 1.342 x 255 mm

Peso 22 / 28 kg

Se suministra sin gancho

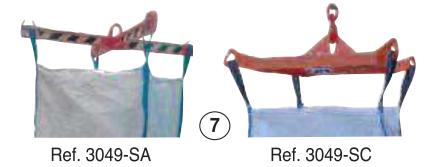

REF. 13065

SOPORTE 4 BICICLETAS

Largo 1.060 mm

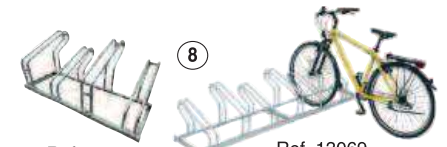

REF. 13069

SOPORTE 6 BICICLETAS

REF. 13066

SOPORTE 10 PATINETES

Largo 1.950 mm



REF. 3029 para 3 bidones de 220 lts

Dimensiones (L x A x H) 1.670 x 780 x 200 mm

Peso 25 kg • Carga 750 kg

Opcional Ref. 3031 para 2 bidones de 50 lts

Opcional Ref. 3032 para 3 bidones de 50 lts



REF. 5060 / 5061 / 5061-G

PALET DE PLÁSTICO

Dimensiones (L x A x H)

1.200 x 800 x 140 /

1.200 x 800 x 160 /

1.200 x 1.000 x 150 mm

Carga estática 500 / 4.000 / 4.000 kg

Peso 5 / 18 / 19 kg

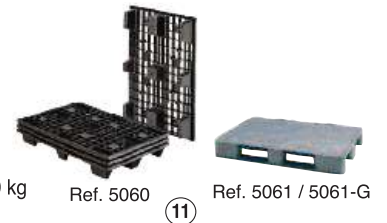

Volteadores de contenedores

REF. 10064-IN

TRANSPALETA MANUAL

INCLINADORA 30°

Capacidad 1.000 kg



REF. 5032-H

INCLINADOR DE CONTENEDORES DE 20°



REF. 5032-MG

INCLINADOR 5° CON PATAS



REF. 5032-MR

INCLINADOR 5° CON RUEDAS



REF. 5032-MP

INCLINADOR 5° SIN PATAS



VOLTEADOR DE PALETS



REF. 12065-B a batería / 12065-R a 380 V

VOLTEADOR ELÉCTRICO

DE CONTENEDORES DE 120 Y 240 LTS

Capacidad 200 kg. Altura de vaciado 1.300 mm



REF. 5049-VT

IMPLEMENTO

VOLTEADOR MECÁNICO

DE CONTENEDORES

Capacidad 500 kg

Peso 105 kg

Inclinación 135°

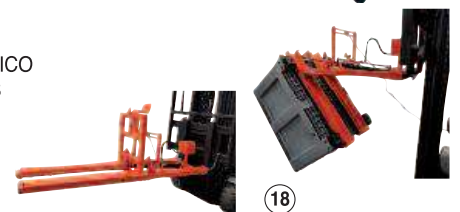

Productos especiales



ESCALERAS DE ALUMINIO



20



21

PÓRTICOS DE ALUMINIO PLEGABLES
Carga desde 250 hasta 2.000 kg



22

GRÚA PESCANTE GALVANIZADA de 75 a 500 kg
Altura 2.125 mm



23

MANTA CALEFACTORA PARA DEPÓSITOS DE 1.000 LTS
Ref. 110008 SIN TAPA
Ref. 110009 CON TAPA



24

MANTA CALEFACTORA PARA BIDONES DE 25 A 220 LTS



25

TOLVA EN ACERO INOXIDABLE CON TAPA



26

TRANSPALETAS PARA BOBINAS



27

MESA ELEVADORA con inclinación de 45°



28

Ref. 10148-BG
MESA ELEVADORA GIRATORIA CON MUELLES



29

MESA A BATERÍA CON BASE GIRATORIA Y RODILLOS



30

MESA ELEVADORA CON TRASLACIÓN



31

APILADOR MANUAL PARA COLOCAR BIDONES EN ESTANFERÍA



32

CUBETAS PARA ESTANFERÍAS



33

CABALLETES



34

TABURETES INDUSTRIALES Con y sin ruedas.
Más modelos en la web



35

CARRO PORTA HERRAMIENTAS

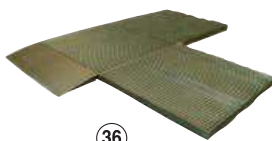

36

CUBETAS MODULARES PARA RESIDUOS



37

Ref. 3053
CUBETA 4 BIDONES DE 220 LTS
Carga 1.300 kg



38

BALANCÍN REGULABLE



40

CUBETA GALVANIZADA Con rejilla tramex.
A medida



39

ARCOS DE PROTECCIÓN



41

Ref. 12086
SOPORTE APOYA REMOLQUES
Carga 45 toneladas
Altura regulable de 1.000 a 1.300 mm



42

ARCONES DE ALUMINIO Y ACERO
Vea medidas en nuestra web



43

CONTENEDOR PLEGABLE CON TAPA
Capacidad 400 kg
1.200 x 800 x 722
Ref. 5059-PL

